

L3151 / L3153 / L3156 / L3158

多功能一体机

用户指南

目录

关于本手册

手册介绍.....	5
在手册中搜索信息.....	5
标记和符号.....	7
本手册中使用的描述.....	7
操作系统参考.....	7

重要指导

安全指导.....	9
墨水安全说明.....	9
产品忠告和警告.....	10
设置本产品的忠告和警告.....	10
使用本产品的忠告和警告.....	10
运输或存放本产品的忠告和警告.....	11
通过无线连接使用本产品的忠告和警告.....	11
保护您的个人信息.....	11

本产品基础知识

部件名称和功能.....	12
操作面板.....	14
按钮和功能.....	14
指示灯和本产品状态.....	15

网络设置

网络连接类型.....	18
Wi-Fi 连接.....	18
Wi-Fi Direct (Simple AP) 连接.....	19
连接至计算机.....	19
连接到智能设备.....	20
从打印机执行 Wi-Fi 设置.....	20
通过一键加密设置来执行 Wi-Fi 设置.....	21
通过 PIN 码设置 (WPS) 来执行 Wi-Fi 设置.....	22
执行 Wi-Fi Direct (Simple AP) 连接设置.....	23
检查网络连接状态.....	24
使用网络指示灯检查网络状态.....	24
打印网络连接报告.....	24
打印网络状态页.....	30
更换或添加新的无线路由器.....	30
更改与计算机的连接方式.....	31
从操作面板恢复网络设置.....	31

准备一体机

装入打印纸.....	33
可用打印纸和装纸量 (消耗品/耗材).....	33
在后进纸器中装纸.....	35
装入信封及预防措施.....	37
装入长打印纸.....	38
打印纸类型列表.....	38
在文稿台上放置原稿.....	38
放置多张照片以便同时扫描.....	39
节能.....	40
节能 - Windows.....	40
节能 - Mac OS.....	40

打印

在 Windows 上从打印机驱动程序执行打印.....	42
访问打印机驱动程序.....	42
打印基本操作.....	42
双面打印.....	44
在单页纸上打印多个页面.....	45
按页顺序打印和堆叠 (逆序打印).....	45
打印缩小或放大的文档.....	46
在多张纸上打印一个放大的图像 (制作海报).....	47
打印时加上页眉和页脚.....	53
打印水印.....	54
同时打印多个文件.....	54
使用彩色通用打印功能进行打印.....	55
调整打印色彩.....	56
打印时突出细线.....	56
打印清晰的条形码.....	57
取消打印.....	57
打印机驱动程序菜单选项.....	57
在 Mac OS 上从打印机驱动程序执行打印.....	60
打印基本操作.....	60
在单页纸上打印多个页面.....	62
按页顺序打印和堆叠 (逆序打印).....	62
打印缩小或放大的文档.....	63
调整打印色彩.....	63
取消打印.....	64
打印机驱动程序菜单选项.....	64
为 Mac OS 打印机驱动程序配置操作设置.....	66
从智能设备打印.....	66
使用 Epson iPrint.....	66
使用 Epson Print Enabler.....	68
取消正在执行的任务.....	68

复印

- 复印基本知识..... 69
- 复制多个副本..... 69

扫描

- 从操作面板扫描..... 70
- 从计算机扫描..... 70
 - 使用 Epson Scan 2 进行扫描..... 70
- 从智能设备扫描..... 77
 - 安装 Epson iPrint..... 77
 - 使用 Epson iPrint 进行扫描..... 77

补充墨水

- 检查墨量..... 79
- 墨瓶编号（消耗品/耗材）..... 79
- 墨瓶处理注意事项..... 80
- 给墨仓补充墨水..... 80

维护本产品

- 检查并清洗打印头..... 85
 - 检查和清洗打印头 - 本产品操作面板按钮.. 85
 - 检查和清洗打印头 - Windows..... 86
 - 检查和清洗打印头 - Mac OS..... 86
- 运行深度清洗..... 87
 - 运行深度清洗 - Windows..... 87
 - 运行深度清洗 - Mac OS..... 88
- 校准打印头..... 88
 - 校准打印头 - Windows..... 88
 - 校准打印头 - Mac OS..... 88
- 清洁进纸通道..... 89
 - 针对墨水涂污情况清洁导纸轨..... 89
- 清洁文稿台..... 89
- 检查本产品进纸的总页数..... 90
 - 检查本产品进纸的总页数 - 本产品操作面板按钮..... 90
 - 检查本产品进纸的总页数 - Windows..... 90
 - 检查本产品进纸总页数 - Mac OS..... 91

网络服务和软件信息

- 配置打印机操作的应用程序 (Web Config).... 92
 - 在网络浏览器上运行 Web Config..... 92
 - 在 Windows 上运行 Web Config..... 93
 - 在 Mac OS 上运行 Web Config..... 93
- 扫描文档和图像的应用程序 (Epson Scan 2).. 93
 - 添加网络扫描仪..... 94

- 从控制面板配置扫描操作的应用程序 (Epson Event Manager)..... 94
- 照片排版应用程序 (Epson Easy Photo Print)..... 95
- 用于打印网页的应用程序 (E-Web Print) (仅限 Windows)..... 96
- 用来扫描和传输图像的应用程序 (Easy Photo Scan)..... 96
- 软件更新工具 (EPSON Software Updater).... 96
- 用于配置多台设备的应用程序 (EpsonNet Config)..... 97
- 安装最新应用程序..... 97
- 更新应用程序和固件..... 98
- 卸载应用程序..... 99
 - 卸载应用程序 - Windows..... 99
 - 卸载应用程序 - Mac OS..... 100
- 使用网络服务打印..... 100

故障排除

- 检查本产品的状态..... 102
 - 指示灯和本产品状态..... 102
 - 检查本产品状态 - Windows..... 104
 - 检查本产品状态 - Mac OS..... 105
- 检查软件状态..... 105
- 取出夹纸..... 105
 - 从后进纸器中取出夹纸..... 106
 - 从本产品内部取出夹纸..... 106
 - 夹纸错误未清除..... 107
- 未正确进纸..... 107
 - 夹纸..... 108
 - 打印纸进纸歪斜..... 108
 - 一次进纸多张..... 108
 - 发生缺纸错误..... 108
- 电源和操作面板问题..... 108
 - 电源未打开..... 108
 - 电源未关闭..... 109
 - 自动关机..... 109
- 无法从计算机打印..... 109
 - 检查连接 (USB)..... 109
 - 检查连接 (网络)..... 110
 - 检查软件和数据..... 110
 - 从计算机检查本产品状态 (Windows)..... 112
 - 从计算机检查本产品状态 (Mac OS)..... 113
- 无法进行网络设置..... 113
 - 即使网络设置没有问题, 也无法从设备进行连接..... 113
 - 使用 Wi-Fi Direct (Simple AP) 连接无法连接时..... 115

检查连接到本产品的 SSID.....	116
检查计算机的 SSID.....	117
打印输出问题.....	118
打印输出刮擦或色彩丢失.....	118
出现条纹或异常色彩.....	118
每隔约 2.5 厘米就会出现彩色条纹.....	118
打印模糊、垂直条纹或失准.....	119
打印质量不佳.....	119
打印纸污损或刮擦.....	120
打印出的照片不容易干.....	121
图像或照片未按期望的颜色打印.....	121
无法进行无边距打印.....	121
无边距打印期间图像边缘被裁切.....	121
打印输出的位置、尺寸或边距不正确.....	122
打印的字符不正确或乱码.....	122
打印的图像翻转.....	122
打印输出中出现马赛克式图案.....	123
复印图像中出现色彩不均、涂污、墨点或 直线.....	123
复印图像中出现摩尔纹（交叉线）图案.....	123
复印的图像上出现条纹.....	123
原稿背面的图像显示在复印的图像中.....	123
无法解决打印输出问题.....	123
其他打印问题.....	124
打印速度太慢.....	124
在连续操作过程中打印或复印会显著放慢 速度.....	124
无法启动扫描.....	124
使用操作面板时无法启动扫描.....	125
扫描图像问题.....	125
从文稿台扫描时出现颜色不均匀、涂污、 墨点等问题.....	125
图像质量不佳.....	125
图像背景中出现原稿背面图像.....	126
文本模糊.....	126
出现摩尔纹（网状阴影）.....	126
在文稿台上无法扫描正确区域.....	127
无法在缩略图中预览.....	127
保存为可搜索的 PDF 时无法正确识别文本.....	127
无法解决扫描图像问题.....	128
其他扫描问题.....	128
扫描速度太慢.....	128
在连续扫描过程中扫描会显著放慢速度.....	128
扫描到 PDF/Multi-TIFF 时扫描停止.....	129
其他问题.....	129
触碰本产品时有轻微触电感.....	129
运行声音大.....	129
应用程序受到防火墙阻止（仅适用于 Windows）.....	129
墨水洒出.....	129

附录

技术规格.....	130
打印机规格.....	130
扫描仪规格.....	131
接口规格.....	131
网络功能列表.....	132
Wi-Fi 规格.....	132
安全协议.....	133
支持的第三方服务.....	133
尺寸.....	133
电气规格.....	133
环境规格.....	134
系统需求.....	134
法规信息.....	135
复印限制.....	135
搬运或存放本产品.....	135
版权和商标.....	138
客户支持.....	140
寻求帮助.....	140
提供信息.....	140
保修信息.....	140

关于本手册

手册介绍

以下手册随本产品一同提供。除手册之外，请参见各种爱普生软件应用程序中的帮助。

首先阅读（纸面手册）

为您提供有关设置本产品、安装软件等信息。

速查指南（纸面手册）

提供确保安全使用本产品的指导以及有关使用本产品、解决故障等问题的基本信息。

用户指南（电子手册）

本手册。提供有关使用本产品、在网络上使用本产品时的网络设置以及解决问题的全面信息和说明。

您可以通过以下方法获取上述手册的最新版本。

纸面手册

爱普生全球支持网站（网址为 <http://support.epson.net/>）。

电子手册

在计算机上启动 EPSON Software Updater。EPSON Software Updater 将检查爱普生软件应用程序和电子手册是否有更新，并允许您下载最新版本。

请妥善保管此说明书（保留备用）。

安装、使用产品前请阅读使用说明。

产品驱动光盘盘面上、驱动和软件中所显示的型号可能与实际销售产品的型号稍有不同，不影响产品的使用。

在本产品的说明书中，打印部件将简称为打印机，扫描部件将简称为扫描仪。

此手册描述中出现的墨瓶代表爱普生原装墨水补充装。

本产品资料中使用的示意图仅供参考，本产品实际可能与之存在差异，以包装箱内产品实际为准。

本产品资料适用于多个产品型号，因您所购型号的不同，请仅参考您所购型号的示意图及描述，且其他型号的内容不适用于您所购的产品型号。

本产品使用说明和包装箱上的数据来源于爱普生实验室测试。

其他信息，可查看产品本身、产品包装和其他形式的资料，包括爱普生网页（<http://www.epson.com.cn>）。

相关信息

➔ “软件更新工具（EPSON Software Updater）”内容请参见第96页。

在手册中搜索信息

在 PDF 手册中搜索信息时，您可以查找关键字，或使用书签直接跳转到特定部分。您也可以只打印所需的页面。本节介绍如何使用在计算机的 Adobe Reader X 中打开的 PDF 手册。

按关键字搜索

单击 **编辑** > **高级搜索**。在搜索窗口中输入要查找的信息的关键字（文本），然后单击 **搜索**。匹配项将以列表形式显示。单击一个显示的匹配项可跳转到相应页面。



用户

从书签直接跳转

单击标题可跳转到相应页面。单击 **+** 或 **>** 可查看该章节中较低级别的标题。要返回上一页，请在键盘上执行以下操作。

- Windows: 按住 **Alt** 键，然后按 **<**。
- Mac OS: 按住 **command** 键，然后按 **<**。



仅打印所需的页面

您可以只提取并打印所需的页面。单击 **文件** 菜单中的 **打印**，然后在 **要打印的页面** 下的 **页面** 中指定要打印的页面。

- 要指定一系列连续页面，请在开始页面和结束页面之间输入连字符。
示例：20-25
- 要指定非连续页面，请使用逗号隔开各个页面。
示例：5, 10, 15

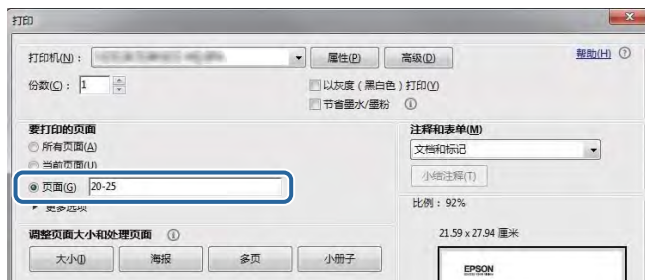

标记和符号

 **注意：**

必须小心执行以免伤害人体。

 **重要：**

必须遵守以免损坏设备。

注释：

提供补充和参考信息。

 **相关信息**

指向相关部分的链接。

本手册中使用的描述

- 打印机驱动程序的屏幕截图和 Epson Scan 2（扫描仪驱动程序）屏幕取自 Windows 10 或 macOS High Sierra。屏幕上显示的内容会因型号和实际情况而有所差异。
- 本手册中所用本产品的图示仅供举例参考。各型号之间可能稍有差异，但操作方法相同。

操作系统参考

Windows

在本手册中，“Windows 10”、“Windows 8.1”、“Windows 8”、“Windows 7”、“Windows Vista”、“Windows XP”、“Windows Server 2016”、“Windows Server 2012 R2”、“Windows Server 2012”、“Windows Server 2008 R2”、“Windows Server 2008”、“Windows Server 2003 R2”和“Windows Server 2003”等词语指的是以下操作系统。此外，“Windows”用于指代所有版本。

- Microsoft® Windows® 10 操作系统
- Microsoft® Windows® 8.1 操作系统
- Microsoft® Windows® 8 操作系统
- Microsoft® Windows® 7 操作系统
- Microsoft® Windows Vista® 操作系统
- Microsoft® Windows® XP 操作系统
- Microsoft® Windows® XP Professional x64 Edition 操作系统
- Microsoft® Windows Server® 2016 操作系统
- Microsoft® Windows Server® 2012 R2 操作系统
- Microsoft® Windows Server® 2012 操作系统

关于本手册

- Microsoft® Windows Server® 2008 R2 操作系统
- Microsoft® Windows Server® 2008 操作系统
- Microsoft® Windows Server® 2003 R2 操作系统
- Microsoft® Windows Server® 2003 操作系统

Mac OS

在本手册中，“Mac OS”用来指 macOS High Sierra、macOS Sierra、OS X El Capitan、OS X Yosemite、OS X Mavericks、OS X Mountain Lion、Mac OS X v10.7.x 和 Mac OS X v10.6.8。

注释：

对于可支持的更高版本的操作系统，以爱普生网页 (<http://www.epson.com.cn>) 为准。

重要指导

安全指导

阅读并遵循下面的指导以确保安全使用本产品。请务必保留本手册，以备今后需要时参考。另外，请务必遵照标注在本产品上的所有警告和提示。

- 本产品上使用的一些符号是为了安全正确地使用本产品。请访问以下网站来了解各个符号的含义。
<http://support.epson.net/symbols>
- 仅使用本产品随附的电源线，不要使用其他设备的电源线。在本产品上使用其他电源线或使用其他设备的电源线可能会引起火灾或电击。
- 确保交流电源线符合相关的当地安全标准。
- 除非本产品的手册中有特别说明，否则请勿擅自拆卸、更改或尝试维修电源线、插头、本产品部件或选件。
- 遇到下列情况时，应在断开本产品电源后与爱普生认证服务机构联系：
电源线或插头损坏；液体进入本产品；本产品坠落或机箱损坏；本产品不能正常运行或性能发生明显变化。不要调整操作指导中未提到的操作。
- 将本产品放置在靠近墙壁插座的地方，使插头容易拔下。
- 不要将本产品放置或存放在户外、靠近灰尘和污物过多的地方、靠近水、热源，或者置于容易遭受震动、摇晃、高温或潮湿的地方。
- 小心不要让液体溅到本产品，也不要湿手操作本产品。
- 使本产品远离心脏起搏器至少 22 厘米。从本产品发出的无线电波可能会对心脏起搏器的运行产生不利影响。
- 请不要将本产品放在低温或多尘的地方。
- 请妥善使用/保管本产品，以避免因使用/保管不当（如鼠害、液体渗入等）造成故障、损坏。
- 本文中相关的电源线及插头的示意图和描述仅供参考，在中国大陆地区所销售产品的电源线及插头，符合中国法律法规。

墨水安全说明

- 小心不要在处理墨仓、墨仓塞和打开的墨瓶或墨瓶盖时触碰任何墨水。
 - 如果墨水沾到了皮肤上，请用肥皂和清水彻底清洗。
 - 如果墨水进入了眼睛，请立即用清水冲洗。彻底冲洗后，如果仍感不适或看不清东西，请立即就医。
 - 如果墨水不慎进入口中，请立即就医。
- 请勿剧烈摇晃墨瓶或使其受到强烈冲击，否则可能导致墨水泄漏。
- 将墨瓶和墨仓部件放置到儿童触摸不到的地方。不要让儿童喝墨水或触摸墨瓶和墨瓶盖。



产品忠告和警告

阅读并遵从下面的指导以避免损坏本产品或您的财产。请务必保留本手册，以备今后需要时参考。

设置本产品的忠告和警告

- 不要堵塞或盖住本产品的通风口和开口。
- 仅使用本产品标签上标示的电源类型。
- 避免使用与复印机或空调系统这些经常开关的设备在同一回路中的插座。
- 避免使用由墙上开关或自动定时器控制的插座。
- 让您的整个计算机系统远离潜在的电磁场干扰，例如扬声器或无绳电话的底座。
- 供电的电源线应该放置在避免摩擦、切割、磨损、卷曲和扭结的地方。请勿在电源线上放置物体，且不要踩踏或碾压供电线。特别注意使供电线输入和输出端口的电线保持笔直。
- 如果本产品使用延长电源线，确保插入延长电源线的设备的总额定电流不超过电源线的额定电流。另外，应确保插入墙上插座的所有设备的总额定电流不要超过墙上插座的额定电流。
- 如果打算在德国使用本产品，则建筑设施必须由 10 或 16 安培的断路器保护，从而为本产品提供适当的短路和过电流保护。
- 当使用数据线将本产品连接到计算机或其他设备上时，确保连接器的连接方向正确。每个连接器仅有一个正确的方向。如果连接器插入的方向错误，可能会损坏线缆两端连接的设备。
- 将本产品放在各个方向都超出本产品底座的平稳表面上。如果本产品有一定的倾斜角度，将无法正常工作。
- 在本产品上部预留一些空间以便能够完全抬起文稿盖。
- 在本产品前部留出足够的空间，以使打印纸能够完全弹出。
- 避免放置在温度和湿度容易发生剧烈变化的地方。另外，本产品要避免阳光直射、强光或热源。

使用本产品的忠告和警告

- 请勿将异物插入本产品内的插槽中。
- 打印时不要将手伸到本产品内部。
- 不要碰触本产品内部的白色扁平线缆和墨管。
- 不要对本产品内或周围使用内装易燃性气体的气雾产品，否则会引起火灾。
- 不要用手移动打印头，否则可能会损坏本产品。
- 关闭文稿盖时注意不要夹到手指。
- 在文稿台上放置原稿时不要用力按文稿台。
- 如果墨仓中的墨量到达墨仓下线时，请尽快补充墨水。在墨量低于下线时长时间使用本产品可能会导致本产品损坏。
- 应始终使用  按钮关闭本产品。 指示灯停止闪烁后方可拔下本产品插头或关闭插座电源。
- 如果您打算长时间不使用本产品，一定要拔下电源插座上的电源线插头。

运输或存放本产品的忠告和警告

- 当存放或运输本产品时，不要将其倾斜，也不要将其垂直或颠倒放置，否则可能漏墨。
- 在搬运本产品之前，确保打印头在初始位置（最右边）。

通过无线连接使用本产品的忠告和警告

- 从本产品发出的无线电波可能会对医疗电子设备的运行造成干扰，使其无法正常工作。如在医疗设施内部或医疗设备附近使用本产品，请遵照该医疗设施授权代表人员的指示进行操作，并遵守该医疗设备上张贴的所有警告和指示信息。
- 从本产品发出的无线电波可能会对自动控制设备（如自动门或火灾报警器）的运行造成干扰，可能使其无法正常工作，进而引起事故。在自动控制设备附近使用本产品时，请遵照这些设备上张贴的所有警告和指示进行操作。
- 不得擅自更改发射频率、加大发射功率（包括额外加装射频功率放大器），不得擅自外接天线或改用其他发射天线；
- 使用时不得对各种合法的无线电电信业务产生有害干扰；一旦发现有关扰现象时，应立即停止使用，并采取措施消除干扰后方可继续使用；
- 使用微功率无线电设备，必须忍受各种无线电业务的干扰或工业、科学及医疗应用设备的辐射干扰；
- 不得在飞机和机场附近使用。

保护您的个人信息

如果打算将本产品送给其他人或将本产品报废，请恢复缺省网络设置。

相关信息

➔ “按钮和功能”内容请参见第14页。

本产品基础知识

部件名称和功能

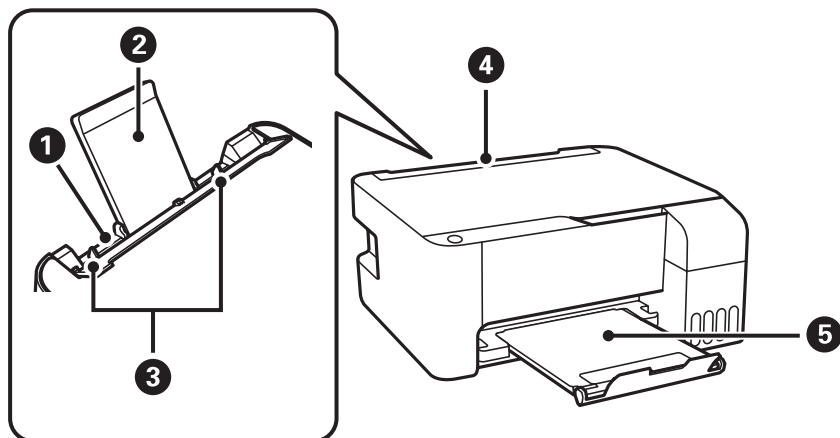

①	后进纸器	装入打印纸。
②	纸托	托住装入的打印纸。
③	侧导轨	径直将打印纸送入本产品。滑动至打印纸边缘。
④	进纸器挡板	防止外来杂物进入本产品。 通常保持此挡板为关闭状态。
⑤	出纸器	存放弹出的打印纸。

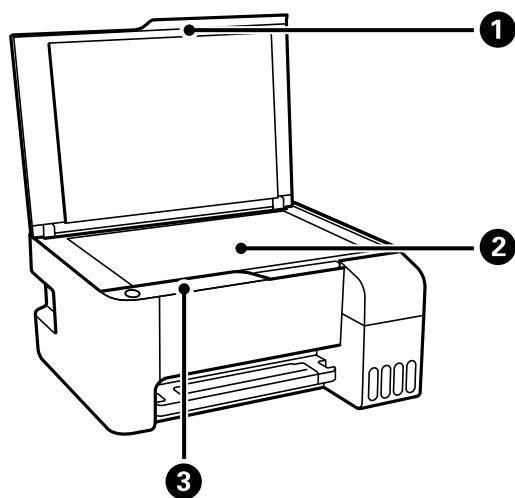

①	文稿盖	在扫描时阻挡外部光线。
②	文稿台	放置原稿。

本产品基础知识

③	操作面板	允许您操作本产品，以及指示本产品状态。
---	------	---------------------

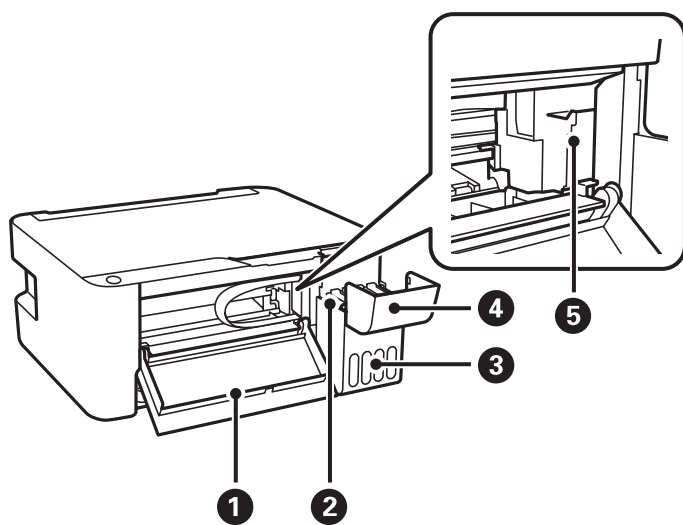

①	前盖	取出本产品内部的夹纸时打开。
②	墨水储存仓（墨仓）	向打印头提供墨水。
③	墨仓部件	包含墨仓。
④	墨仓盖	打开后可向墨仓补充墨水。
⑤	打印头	墨水从下面的打印头喷嘴喷出。

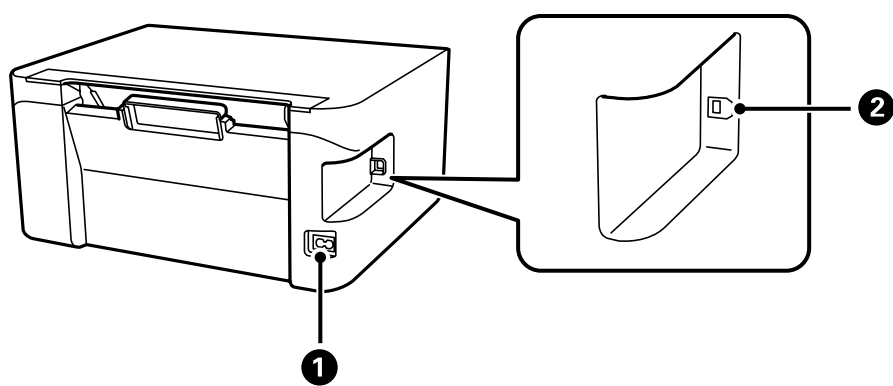

①	交流电入口	连接电源线。
②	USB 端口	使用 USB 数据线连接至计算机。

操作面板



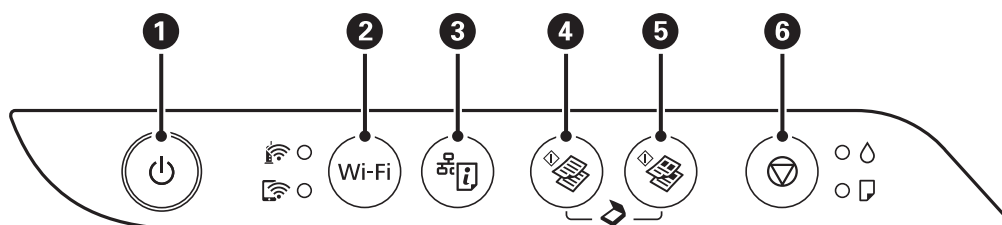

按钮和功能







①	开启或关闭本产品电源。 请在确认电源指示灯熄灭后拔下电源线。
②	如果发生网络错误，则按下此按钮可取消该错误。按住此按钮五秒以上，可通过 WPS 一键加密执行 Wi-Fi 自动设置。
③	通过打印网络连接报告，可以确定在网上使用本产品时可能遇到的任何问题的原因。如果需要更详细的网络设置和连接状态，请按下此按钮至少七秒来打印网络状态页。
④	在 A4 尺寸的普通纸上开始单色复印。要增加复印份数（最多增加 20 份），请在 1 秒间隔内按下此按钮。
⑤	在 A4 尺寸的普通纸上开始彩色复印。要增加复印份数（最多增加 20 份），请在 1 秒间隔内按下此按钮。
⑥	停止当前操作。 按住此按钮五秒，直到  按钮闪烁为止，以清洗打印头。

按钮组合的功能

通过不同的按钮组合提供其他功能。

 + 	扫描至 PC 同时按  和  按钮可在 USB 连接的计算机上运行软件并扫描为 PDF 文件。
 +  或 	在经济模式下复印 同时按  和  或  按钮可在经济模式下复印。
Wi-Fi + 	PIN 码设置 (WPS) 同时按住 Wi-Fi 和  按钮可开始 PIN 码设置 (WPS)。
Wi-Fi + 	Wi-Fi Direct (Simple AP) 设置 同时按住 Wi-Fi 和  按钮可开始 Wi-Fi Direct (Simple AP) 设置。

本产品基础知识

	<p>恢复缺省网络设置</p> <p>按住  按钮的同时打开本产品电源可恢复缺省网络设置。恢复网络设置后，本产品将打开，并且网络状态指示灯将交替闪烁。</p>
	<p>打印喷嘴检查图案</p> <p>按住  按钮的同时打开本产品电源可打印喷嘴检查图案。</p>

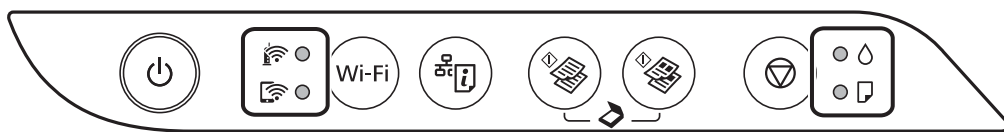

指示灯和本产品状态

操作面板上的指示灯会指示本产品的状态。



正常状态

: 亮







指示灯	状态
	打印机已连接至无线 (Wi-Fi) 网络。
	本产品已连接至 Wi-Fi Direct (Simple AP) 模式下的网络。

错误状态

出现错误时，指示灯将亮起或闪烁。计算机屏幕上将显示错误的详细信息。

: 亮

: 闪烁

指示灯	状态	解决方案
 	发生 Wi-Fi 连接错误。	按 Wi-Fi 按钮清除错误，然后重试。
	初始化充墨可能没有完成。	请参见 <i>首先阅读</i> 以完成首次充墨。
	未装入打印纸或者一次进了多张纸。	装入打印纸并按  或  按钮。

本产品基础知识

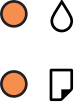
指示灯	状态	解决方案
	<p>发生夹纸。</p>	<p>取出打印纸并按  或  按钮。</p> <p>取出打印纸，关闭然后重新打开电源后，如果仍然出现夹纸错误，则表明本产品内可能仍残留纸张。在后进纸器中装入 A4 尺寸打印纸，然后按  或  按钮取出内部打印纸。按纵向装入打印纸。</p> <p>如果错误未清除，请联系爱普生认证服务机构。</p>
	<p><input type="checkbox"/> 本产品未正确关机。*</p> <p><input type="checkbox"/> 在本产品工作期间关机时，喷嘴可能会干结并堵塞。</p> <p>* 通过插线板或断路器关闭了本产品电源，从插座拔下了电源插头，或发生了停电。</p>	<p><input type="checkbox"/> 按  或  按钮清除错误后，建议执行喷嘴检查。取消挂起的所有打印任务。</p> <p><input type="checkbox"/> 要关闭本产品电源，请确保按  按钮。</p>
	<p> 指示灯和  指示灯同时闪烁</p> <p>废墨收集垫将要达到或者已达到其使用寿命。</p>	<p>需要更换废墨收集垫。</p> <p>请联系爱普生或爱普生认证服务机构更换废墨收集垫*¹。用户不可自行更换。</p> <p>计算机上显示您可以继续打印的信息时，按  或  按钮继续打印。指示灯暂时停止闪烁，但是在更换废墨收集垫之前，它们将继续按固定间隔闪烁。</p>
	<p> 指示灯和  指示灯将交替闪烁。</p> <p>无边距打印废墨收集垫将要达到或者已达到其使用寿命。</p>	<p>需要更换无边距打印废墨收集垫。</p> <p>请联系爱普生或爱普生认证服务机构更换废墨收集垫*¹。用户不可自行更换。</p> <p>计算机上显示您可以继续打印的信息时，按  或  按钮继续打印。指示灯暂时停止闪烁，但是在更换废墨收集垫之前，它们将继续按固定间隔闪烁。</p> <p>无边距打印不可用，但可进行有边距打印。</p>
	<p>由于固件更新失败，本产品以恢复模式启动。</p>	<p>按照下面的步骤再次尝试更新固件。</p> <ol style="list-style-type: none"> 1. 使用 USB 数据线连接计算机和本产品。（在恢复模式期间，您无法通过网络连接更新固件。） 2. 有关详细说明，请访问爱普生网站。

本产品基础知识

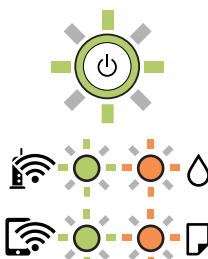
指示灯	状态	解决方案
	发生打印机错误。	<p>打开前盖，取出本产品中的所有打印纸。关闭电源，然后再打开。</p> <p>如果关闭电源再打开后仍然发生错误，请联系爱普生认证服务机构。</p>

*1 在部分打印周期，废墨收集垫中可能会收集少量多余墨水。为防止墨水从废墨收集垫漏出，本产品设计为当废墨收集垫达到其使用寿命时停止打印。通常根据您打印的页数、打印的介质类型及打印机执行的清洗周期不同，更换废墨收集垫的周期可能不同。需要更换废墨收集垫并不表示本产品已达到其规格所规定的使用寿命而停止操作。需要更换废墨收集垫时本产品将提示您，更换过程只能由爱普生认证服务机构来执行。

注释：

- 废墨收集垫是用于收集机器在清洗打印头时或在打印过程中排出的废墨。当废墨收集垫吸收量已经接近或达到其使用寿命时，会出现相关提示，请确保按提示要求进行操作。且对于机器中的废墨收集垫，顾客无法自行更换此部件，请与爱普生认证服务机构联系更换。
- 爱普生承诺用户在按本机使用说明正确使用爱普生原装正品墨水的情况下，在本机保修期（含三包“有效期”）内免费对本机机器中的废墨收集垫予以更换。如果使用非爱普生原装正品墨水，可能会导致用户进行更多的打印头清洗操作，从而大大缩短废墨收集垫的使用寿命，甚至会导致漏墨故障。在此情况下，对于废墨收集垫等相关部件，在保修期（含三包“有效期”）内也将不享受“三包”服务。
- 送修时的注意事项：
 - （1）移动机器时，请先切断电源开关，确保电源插销拔离了插座，并将所有配线都已经拔掉后再送修。
 - （2）为防止墨水从本机机体中流出，请在移动和保存本机时不要倾斜、竖立或颠倒方向。

相关信息

- ➔ “取出夹纸”内容请参见第105页。
- ➔ “客户支持”内容请参见第140页。
- ➔ “安装最新应用程序”内容请参见第97页。

网络设置

网络连接类型

可以使用以下连接方式。

Wi-Fi 连接

将本产品与计算机或智能设备连接至无线路由器。这是家庭或办公网络的典型连接方式，其中计算机将通过无线路由器使用 Wi-Fi 进行连接。

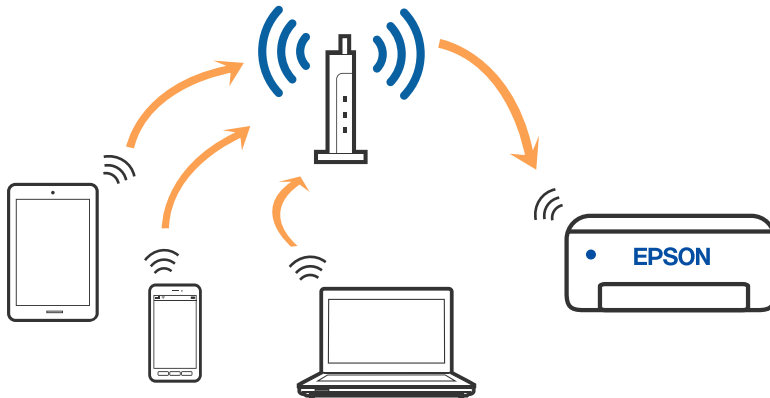

相关信息

- ➔ “连接至计算机”内容请参见第19页。
- ➔ “连接到智能设备”内容请参见第20页。
- ➔ “从打印机执行 Wi-Fi 设置”内容请参见第20页。

Wi-Fi Direct (Simple AP) 连接

家中或办公室未使用 Wi-Fi 时，或者要将本产品与计算机或智能设备直接相连时，请使用此连接方式。在此模式下，本产品起着无线路由器的作用，此时无需使用标准无线路由器即可将多台设备连接至本产品。但是，直接连接至本产品的设备相互之间无法通过本产品通讯。

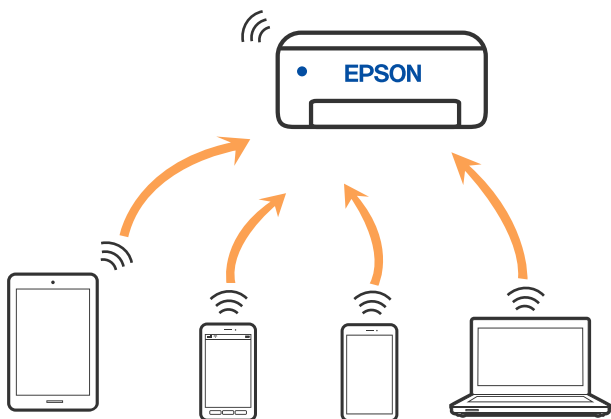

本产品可以同时通过 Wi-Fi 和 Wi-Fi Direct (Simple AP) 连接进行连接。但是，在打印机已通过 Wi-Fi 进行连接时，如果又通过 Wi-Fi Direct (Simple AP) 连接建立网络连接，Wi-Fi 会暂时断开。

相关信息

➔“执行 Wi-Fi Direct (Simple AP) 连接设置”内容请参见第23页。

连接至计算机

我们建议使用安装程序将本产品连接至计算机。您可以使用以下方法之一运行安装程序。

从网站设置

访问以下网站，然后输入产品名称。转到**设置**，然后开始设置。

<http://epson.sn>

访问此链接时，如需要改变其页面显示的语言，可在页面的右上方，从其下拉式菜单所列出的语言选项中选择即可。本产品可支持的操作系统以爱普生网页(<http://www.epson.com.cn>)为准，如有更改，恕不另行通知。

使用软件光盘进行安装（仅适用于附带软件光盘的型号，而且用户的 Windows 计算机必须配备光驱。）

将软件光盘插入计算机，然后按屏幕提示进行操作。

选择连接方式

按照屏幕提示执行操作，直至显示以下屏幕，然后选择将本产品连接到计算机的连接方式。

选择连接类型，然后单击下一步。



请按屏幕提示进行操作。

连接到智能设备

将打印机连接到与智能设备相同的 Wi-Fi 网络 (SSID) 后，您就可以从智能设备使用打印机了。要在智能设备上使用打印机，可以从以下网站进行设置。从要连接到打印机的智能设备访问以下网站。

<http://epson.sn> > 设置

注释：

如果要同时将计算机和智能设备连接至本产品，我们建议先连接计算机。

从打印机执行 Wi-Fi 设置

您可以通过多种方式在本产品的操作面板上进行网络设置。选择与您的使用环境和使用条件相匹配的连接方式。

如果无线路由器支持 WPS，则可以使用一键加密设置进行设置。

将本产品连接到网络后，可从要使用的设备（计算机、智能设备、平板电脑等）连接到本产品。

相关信息

- ➔ “通过一键加密设置来执行 Wi-Fi 设置”内容请参见第21页。
- ➔ “通过 PIN 码设置 (WPS) 来执行 Wi-Fi 设置”内容请参见第22页。
- ➔ “执行 Wi-Fi Direct (Simple AP) 连接设置”内容请参见第23页。

通过一键加密设置来执行 Wi-Fi 设置

您可通过按无线路由器上的一个按钮，自动设置 Wi-Fi 网络。如果符合以下条件，您可以使用此方法进行设置。

- 无线路由器兼容 WPS (Wi-Fi 保护设置)。
- 当前 Wi-Fi 连接是通过按无线路由器上的按钮建立的。



注释：

如果找不到该按钮或要使用软件设置，请参见无线路由器附带的文档。

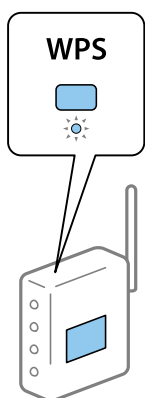
1. 按住无线路由器上的 [WPS] 按钮，直至安全指示灯闪烁。





如果不知道 [WPS] 按钮的位置，或者无线路由器上没有按钮，请参见无线路由器附带的文档了解详细信息。

2. 按住本产品上的 Wi-Fi 按钮，直到  指示灯和  指示灯交替闪烁（约为五秒）。

此时将开始连接设置。连接建立后， 指示灯亮起。



注释：

 指示灯和  指示灯同时闪烁时，本产品处于连接错误状态。按本产品上的 Wi-Fi 按钮清除打印机错误后，重新启动无线路由器，并将它放置在靠近本产品的位置后重试。如果仍不起作用，请打印网络连接报告，然后检查解决方案。



相关信息

- ➔ “检查网络连接状态”内容请参见第24页。
- ➔ “打印网络连接报告”内容请参见第24页。

➔ “无法进行网络设置”内容请参见第113页。

通过 PIN 码设置 (WPS) 来执行 Wi-Fi 设置

可以使用网络状态页上打印的 PIN 码连接到无线路由器。此设置方法可在无线路由器具备 WPS (Wi-Fi 保护设置) 功能时使用。使用计算机将 PIN 码输入无线路由器。



1. 装入打印纸。

2. 按住本产品上的  按钮至少七秒。

此时即会打印网络状态页。

注释：

如果在七秒内松开  按钮，则会打印网络连接报告。请注意，此报告不会打印 PIN 码信息。

3. 按住 Wi-Fi 按钮不放，然后按下  按钮，直到  指示灯和  指示灯交替闪烁为止。



4. 使用计算机在两分钟内将网络状态页的 [WPS-PIN 码] 列中打印的 PIN 码 (八位数字) 输入到无线路由器。

连接建立后， 指示灯亮起。



注释：

有关输入 PIN 码的详细信息，请参见无线路由器随附的文档。

 指示灯和  指示灯同时闪烁时，本产品处于连接错误状态。按本产品上的 Wi-Fi 按钮清除打印机错误后，重新启动无线路由器，并将它放置在靠近本产品的位置后重试。如果仍不起作用，请打印网络连接报告，然后检查解决方案。



相关信息

➔ “打印网络状态页”内容请参见第30页。



➔ “检查网络连接状态”内容请参见第24页。

➔ “打印网络连接报告”内容请参见第24页。

➔ “无法进行网络设置”内容请参见第113页。

执行 Wi-Fi Direct (Simple AP) 连接设置

通过此方法，可以不经无线路由器直接将本产品连接至设备。此时本产品起着无线路由器的作用。

1. 按住 Wi-Fi 按钮不放，然后按下  按钮，直到  指示灯和  指示灯交替闪烁为止。一直等待，直到过程结束。

连接建立后， 指示灯亮起。



注释：

如果启用 Wi-Fi Direct，它会一直保持启用状态，直至恢复缺省网络设置。

2. 装入打印纸。



3. 按住本产品上的  按钮至少七秒。

此时即会打印网络状态页。您可以在此状态页上检查 Wi-Fi Direct (Simple AP) 的 SSID 和密码。

注释：

如果在七秒内松开  按钮，则会打印网络连接报告。请注意，在此报告上不打印 Wi-Fi Direct (Simple AP) 的 SSID 和密码。



4. 在计算机的网络连接屏幕或智能设备的 Wi-Fi 屏幕上，选择网络状态页上所示的相同 SSID 进行连接。

<u><Wi-Fi Direct></u>	
Wi-Fi Direct Mode	On
Communication Mode	Simple AP
Operation Mode	IEEE802.11g/n
Communication Speed	Auto
SSID	DIRECT- 
Password	
Channel	11
Security Level	WPA2-PSK(AES)
Link Status	Unknown
Connected Devices	0(Max 4)
Client MAC List	None

5. 将网络状态页上打印的密码输入到计算机或智能设备中。

可以在网络状态页上确认 Wi-Fi Direct 的状态。

注释：**使用 Wi-Fi Direct 连接从智能设备连接时（用于 Android）**

使用 Android 设备并使用 Wi-Fi Direct 连接到打印机时，打印机上的  指示灯和  指示灯同时闪烁。

按 Wi-Fi 按钮可允许连接请求。

如果要拒绝连接请求，请按  按钮。

有关更多详细信息，请参见以下网站上的提示。

<http://epson.sn> > 支持

相关信息

- ➔ “打印网络状态页”内容请参见第30页。
- ➔ “检查网络连接状态”内容请参见第24页。
- ➔ “使用 Wi-Fi Direct (Simple AP) 连接无法连接时”内容请参见第115页。

检查网络连接状态

可以按以下方式检查网络连接状态。

使用网络指示灯检查网络状态

可以使用打印机操作面板上的网络指示灯检查网络连接状态。

相关信息

- ➔ “指示灯和本产品状态”内容请参见第15页。

打印网络连接报告

您可以打印网络连接报告，以查看本产品和无线路由器之间的状态。

1. 装入打印纸。

2. 按  按钮。

此时将打印网络连接报告。

相关信息

- ➔ “网络连接报告中的信息和解决方案”内容请参见第25页。

网络连接报告中的信息和解决方案

检查网络连接报告中的信息和错误代码，然后执行其中的解决方案。

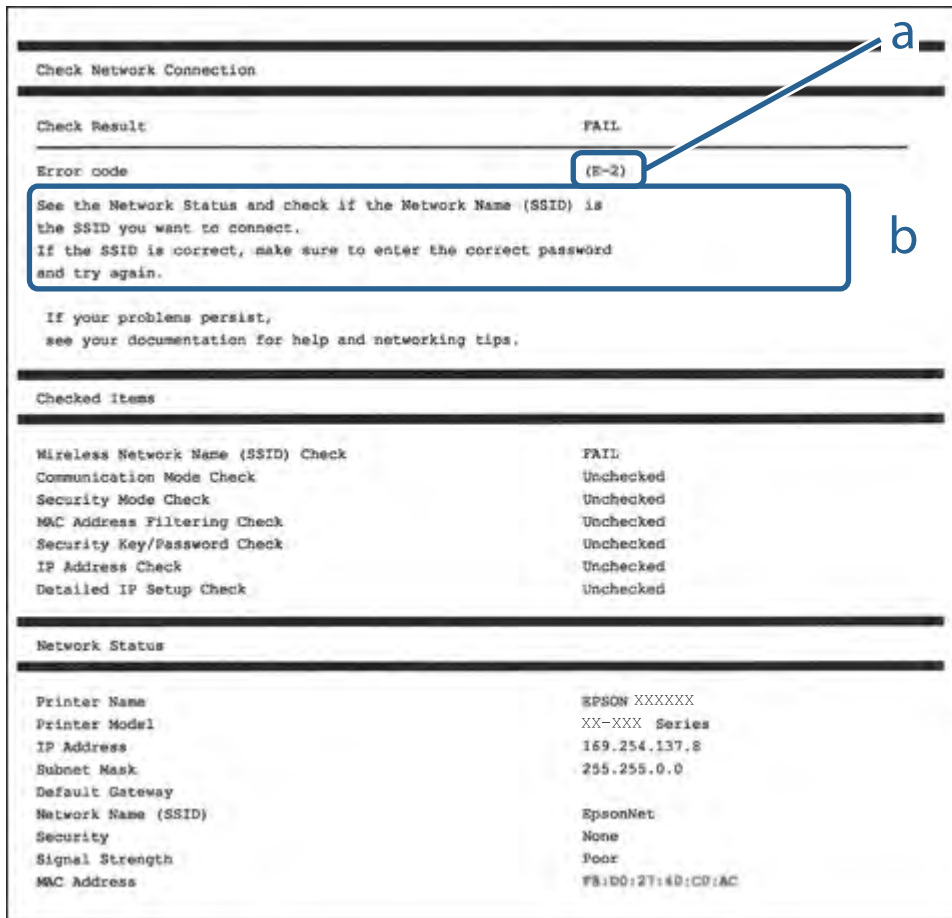

- a. 错误代码
- b. 有关网络环境的信息

相关信息

- ➔ “E-2、E-3、E-7”内容请参见第26页。
- ➔ “E-5”内容请参见第27页。
- ➔ “E-6”内容请参见第27页。
- ➔ “E-8”内容请参见第27页。
- ➔ “E-9”内容请参见第27页。
- ➔ “E-10”内容请参见第28页。
- ➔ “E-11”内容请参见第28页。
- ➔ “E-12”内容请参见第29页。
- ➔ “E-12”内容请参见第29页。
- ➔ “有关网络环境的信息”内容请参见第30页。

E-1

解决方案:

- 确保以太网线缆已妥善连接至打印机、集线器或其他网络设备。
- 确保集线器或其他网络设备已打开。
- 如果要通过 Wi-Fi 连接本产品，请重新为本产品进行 Wi-Fi 设置，因为该连接方式已禁用。

E-2、E-3、E-7

解决方案:

- 确保无线路由器已打开。
- 检查计算机或设备已正确连接到无线路由器。
- 关闭无线路由器。等待约 10 秒，然后将其打开。
- 将本产品置于更靠近无线路由器的地方，并移走两者之间的所有障碍物。
- 如果手动输入了 SSID，请检查输入的 SSID 是否正确。在网络连接报告中的**网络状态**部分检查 SSID。
- 如果无线路由器有多个 SSID，请选择所显示的 SSID。如果 SSID 使用不符合标准的频率，本产品不会显示它们。
- 如果要使用一键加密设置建立网络连接，请确保您的无线路由器支持 WPS。如果您的无线路由器不支持 WPS，则不能使用一键加密设置。
- 请确保您的 SSID 仅使用 ASCII 字符（字母数字字符和符号）。打印机无法显示包含非 ASCII 字符的 SSID。
- 请确保连接到无线路由器前知道您的 SSID 和密码。如果使用的是无线路由器的缺省设置，则该 SSID 和密码标在无线路由器的标签上。如果不知道 SSID 和密码，请联系设置无线路由器的人员，或者参见无线路由器随附的文档。
- 要连接到使用智能设备上的网络共享功能生成的 SSID，请查看该智能设备随附文档中的 SSID 和密码。
- 如果 Wi-Fi 连接突然断开，请检查是否存在下列情况。如果存在这些情况，请从以下网站下载软件并运行，从而重置网络设置。
<http://epson.sn> > **设置**
 - 另一个智能设备使用一键加密设置加入到网络。
 - Wi-Fi 网络使用一键加密设置以外的方法建立。

相关信息

- ➔ “连接至计算机”内容请参见第19页。
- ➔ “从打印机执行 Wi-Fi 设置”内容请参见第20页。

E-5

解决方案:

确保将无线路由器的安全类型设置为以下类型之一。如果不是以下类型之一，请更改无线路由器上的安全类型，然后重置本产品的网络设置。

- WEP-64 bit (40 位)
- WEP-128 bit (104 位)
- WPA PSK (TKIP/AES)*
- WPA2 PSK (TKIP/AES)*
- WPA (TKIP/AES)
- WPA2 (TKIP/AES)

* WPA PSK 也称为 WPA Personal。WPA2 PSK 也称为 WPA2 Personal。

E-6

解决方案:

- 检查是否禁用了 MAC 地址过滤功能。如果已启用，请注册本产品的 MAC 地址，确保其未被过滤。有关详细信息，请参见无线路由器随附的文档。您可以在网络连接报告的网络状态部分中检查本产品的 MAC 地址。
- 如果无线路由器使用的是带有 WEP 安全的共享验证，请确保验证密钥和索引正确无误。
- 如果可连接到无线路由器的设备数量少于您要连接的网络设备数量，请对无线路由器进行设置以增加可连接设备的数量。要进行设置，请参见无线路由器随附的文档。

相关信息

➔ “打印网络状态页”内容请参见第30页。

E-8

解决方案:

- 如果本产品的“获取 IP 地址”设置为**自动**，请为接入点启用 DHCP。
- 如果本产品的“获取 IP 地址”设置为“手动”，手动设置的 IP 地址超出范围（例如：0.0.0.0），因而无效。请通过打印机的操作面板或 Web Config 设置有效的 IP 地址。

相关信息

➔ “打印网络状态页”内容请参见第30页。

E-9

解决方案:

请检查以下内容。

网络设置

设备已打开。

您可以从要连接至本产品的设备访问互联网以及同一个网络上的其他计算机或网络设备。

如果在进行上述确认后仍未连接本产品和网络设备，则关闭无线路由器。等待约 10 秒，然后将其打开。然后通过从以下网站下载并运行安装程序来重置网络设置。

<http://epson.sn> > 设置

相关信息

➔ “连接至计算机”内容请参见第19页。

E-10

解决方案：

请检查以下内容。

网络上的其他设备已打开。

如果将本产品的“获取 IP 地址”设置为“手动”，请确保网络地址（IP 地址、子网掩码和缺省网关）正确无误。

如果以上内容不正确，请重置网络地址。您可以在网络连接报告的**网络状态**部分中检查 IP 地址、子网掩码和缺省网关。

如果启用了 DHCP，请将打印机的“获取 IP 地址”设置更改为**自动**。如果要手动设置 IP 地址，请在网络连接报告的**网络状态**部分中检查本产品的 IP 地址，然后在网络设置屏幕上选择“手动”。将子网掩码设置为 [255. 255. 255. 0]。

如果仍未连接本产品和网络设备，则关闭无线路由器。等待约 10 秒，然后将其打开。

相关信息

➔ “打印网络状态页”内容请参见第30页。

E-11

解决方案：

请检查以下内容。

如果将本产品的 TCP/IP 设置配置为“手动”，请检查缺省网关地址是否正确无误。

设置为缺省网关的设备已打开。

设置正确的缺省网关地址。您可以在网络连接报告的**网络状态**部分中检查缺省网关地址。

相关信息

➔ “打印网络状态页”内容请参见第30页。

E-12

解决方案:

请检查以下内容。

- 网络上的其他设备已打开。
- 手动输入时，网络地址（IP 地址、子网掩码和缺省网关）都正确无误。
- 其他设备的网络地址（子网掩码和缺省网关）均与此相同。
- IP 地址不与其他设备冲突。

如果在确认上述内容后仍然无法连接打印机和网络设备，请尝试执行以下操作。

- 关闭无线路由器。等待约 10 秒，然后将其打开。
- 使用安装程序再次执行网络设置。您可以从以下网站运行该安装程序。

<http://epson.sn> > 设置

- 您可以在使用 WEP 安全类型的无线路由器上注册多个密码。如果注册了多个密码，请检查是否在本产品上设置了已注册的第一个密码。

相关信息

- ➔ “打印网络状态页”内容请参见第30页。
- ➔ “连接至计算机”内容请参见第19页。

E-13

解决方案:

请检查以下内容。

- 无线路由器、集线器和路由器等网络设备都已打开。
- 未手动设置这些网络设备的 TCP/IP 设置。（如果本产品的 TCP/IP 设置设为自动，而其他网络设备的 TCP/IP 设置则手动执行，本产品网络将不同于其他设备所处的网络。）

如果检查上述各项后仍不起作用，请尝试以下操作。

- 关闭无线路由器。等待约 10 秒，然后将其打开。
- 使用安装程序在与打印机同处一个网络的计算机上执行网络设置。您可以从以下网站运行该安装程序。

<http://epson.sn> > 设置

- 在使用 WEP 安全类型的无线路由器上，您可以注册多个密码。如果注册了多个密码，请检查是否在本产品上设置了已注册的第一个密码。

相关信息

- ➔ “打印网络状态页”内容请参见第30页。
- ➔ “连接至计算机”内容请参见第19页。

有关网络环境的信息

信息	解决方案
*检测到与您输入的网络名称 (SSID) 匹配的多个网络名称 (SSID)。确认网络名称 (SSID)。	多个接入点上可能设置了同一个 SSID。检查接入点上的设置，然后更改 SSID。
需要改善 Wi-Fi 环境。关闭无线路由器，然后再重新打开。如果连接未改善，请参见无线路由器的文档。	将本产品移到靠近接入点的位置并移除它们之间的任何障碍物，然后关闭接入点。等待约 10 秒，然后将其打开。如果仍然无法连接，请参见接入点随附的文档。
*无法连接更多设备。如果要添加其他设备，请断开一个已连接的设备。	可以同时连接的计算机和智能设备全部通过 Wi-Fi Direct (Simple AP) 连接进行连接。要添加更多计算机或智能设备，请先将已连接的设备断开一台。 通过检查网络状态页，可确认可以同时连接的无线设备数量和已连接设备的数量。
网络中存在用作 Wi-Fi Direct 的同一个 SSID。如果无法将智能设备连接至本产品，请更改 Wi-Fi Direct SSID。	在本产品的操作面板上，转至 Wi-Fi Direct 设置屏幕，然后选择相应菜单来更改设置。您可以更改 DIRECT-XX- 后面的网络名称。输入最多 32 个字符。

打印网络状态页

您可以打印出详细网络信息，然后检查可通过 Wi-Fi Direct (Simple AP) 连接的最大设备数量等信息。

1. 装入打印纸。
2. 按住本产品操作面板上的  按钮至少七秒。
此时即会打印网络状态页。

注释：

如果在七秒内松开  按钮，则会打印网络连接报告。

更换或添加新的无线路由器

更换了无线路由器，或者添加无线路由器并构建了一个新的网络环境时，由于 SSID 随之发生变化，您需要重新设置 Wi-Fi 设置。

相关信息

➔ “更改与计算机的连接方式”内容请参见第31页。

更改与计算机的连接方式

使用安装程序，用不同的连接方式重新安装。

从网站设置

访问以下网站，然后输入产品名称。转到**设置**，然后开始设置。

<http://epson.sn>

使用软件光盘进行安装（仅适用于附带软件光盘的型号，而且用户的 Windows 计算机必须配备光驱。）

将软件光盘插入计算机，然后按屏幕提示进行操作。

选择更改连接方式

按屏幕提示进行操作，直至显示以下屏幕。

在选择软件安装屏幕上选择**更改或重设连接方法**，然后单击**下一步**。

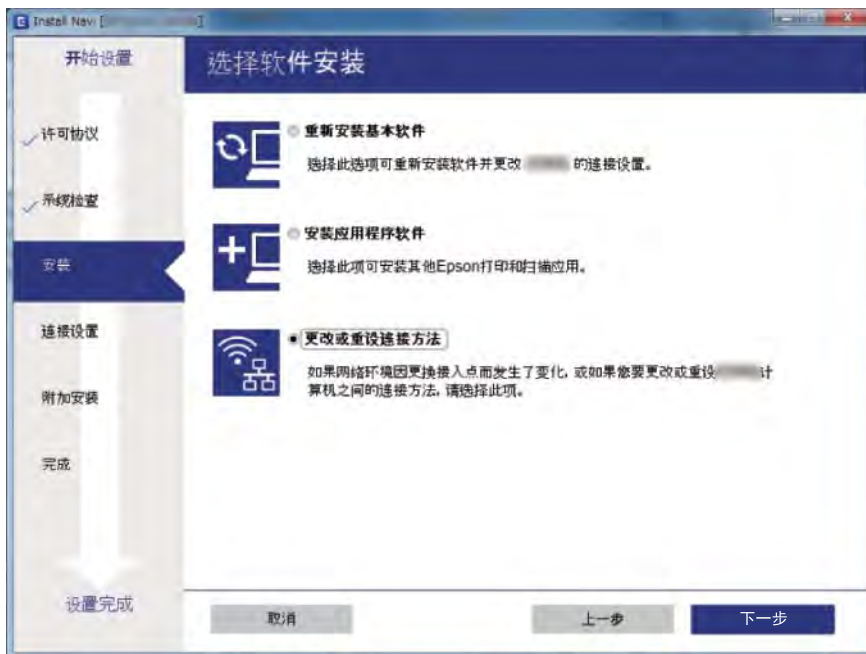







从操作面板恢复网络设置

您可以将所有网络设置恢复为缺省值。

1. 关闭本产品。

网络设置

2. 按住  按钮不放，然后按下  按钮，直到  指示灯和  指示灯交替闪烁为止。

 指示灯和  指示灯都熄灭时，表示恢复完成。



准备一体机

装入打印纸

可用打印纸和装纸量（消耗品/耗材）

爱普生原装正品打印纸

爱普生建议使用爱普生原装正品打印纸，以确保高质量的打印输出。

注释：

- 在不同的国家/地区，可购买到的爱普生介质/打印纸种类会有所不同。有关您所在国家/地区供应打印纸的最新信息，请联系爱普生认证服务机构。
- 因为制造商随时都有可能改变任何一种品牌或型号的介质/打印纸的质量，所以爱普生不能保证任何一种非爱普生品牌或型号的介质/打印纸的质量。
- 大批量购买介质/打印纸或大批量打印之前，请确保先做介质/打印纸的样品打印检测。

适合用来打印文档的打印纸

介质名称	尺寸	装纸量（张）	
爱普生亮白喷墨纸	A4	不超过侧导轨上的三角形符号指示的线。	-

* 无边距打印

适合用来打印照片的打印纸

介质名称	尺寸	装纸量（张）	 *1
爱普生超级光泽照片纸	A4、127×178 毫米（5×7 英寸）	20*2	-
	102×152 毫米（4×6 英寸）		✓
爱普生高质量光泽照片纸	A4、127×178 毫米（5×7 英寸）	20*2	-
	16:9 宽尺寸（102×181 毫米）、102×152 毫米（4×6 英寸）		✓
爱普生高质量亚光照片纸	A4	20*2	-
	102×152 毫米（4×6 英寸）		✓

准备一体机

介质名称	尺寸	装纸量 (张)	 *1
爱普生光泽照片纸	A4、127×187 毫米 (5×7 英寸)	20*2	-
	102×152 毫米 (4×6 英寸)		✓
爱普生重磅粗面纸	A4	20	-
爱普生照片质量喷墨纸	A4	80	-
爱普生双面粗面纸	A4	1	-

*1 无边距打印

*2 如果纸张无法正确进纸或打印输出颜色不均匀或涂污，请一次装入一张纸。

市售的打印纸

普通纸

介质名称	尺寸	装纸量 (张)	 *1
普通纸 复印纸	信纸、A4、B5、16 开 (195×270 毫米)、A5、A6、B6	不超过侧导轨上的三角形符号指示的线。*2	-
	Legal、8.5×13 英寸、Indian-Legal	1	-
	用户自定义 (毫米) 54×86 - 215.9×1200	1	-

*1 无边距打印

*2 如果纸张无法正确进纸或打印输出颜色不均匀或涂污，请一次装入一张纸。

信封

介质名称	尺寸	装纸量 (信封)	 *
信封	信封 #10、信封 DL、信封 C6	10	-

* 无边距打印

打印纸处理注意事项

阅读随打印纸提供的说明页。

准备一体机

- ❑ 装入打印纸前，将打印纸呈扇形展开再码齐。不要呈扇形展开或卷曲照片纸。否则可能会损坏可打印面。

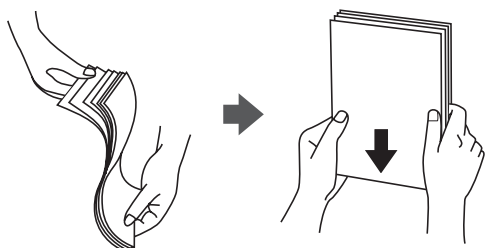

- ❑ 如果打印纸卷曲，在装入前应将其弄平整或轻轻地反向卷曲。在卷曲的打印纸上打印可能会导致夹纸以及打印输出涂污。



- ❑ 不要使用卷曲、撕破、裁切、折叠、受潮、太厚、太薄或粘有贴纸的打印纸。使用这些类型的打印纸会导致夹纸以及打印输出涂污。
- ❑ 确保使用长纹纸打印纸。如果不确定正在使用的打印纸类型，请检查打印纸包装或联系生产商确认打印纸规格。

相关信息

➔ “打印机规格”内容请参见第130页。

在后进纸器中装纸

1. 打开进纸器挡板，拉出纸托。

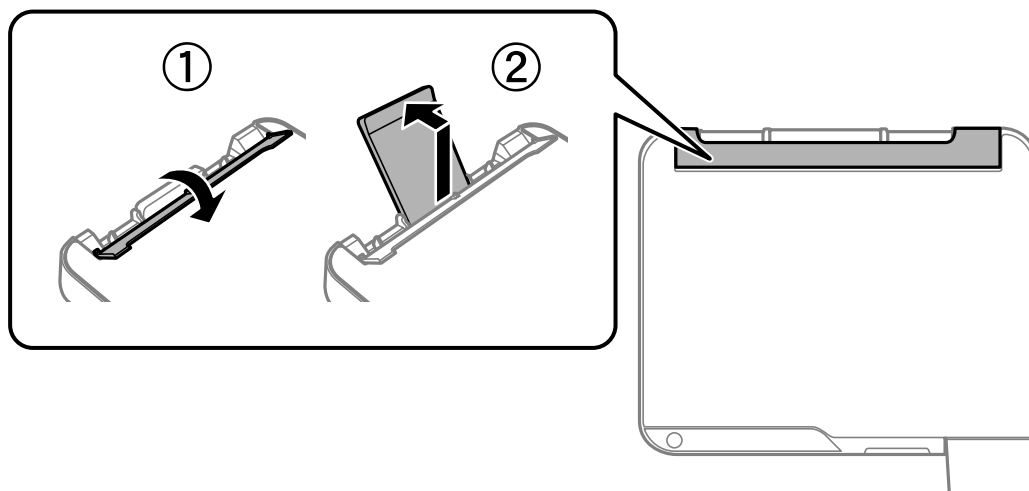

2. 滑动侧导轨。

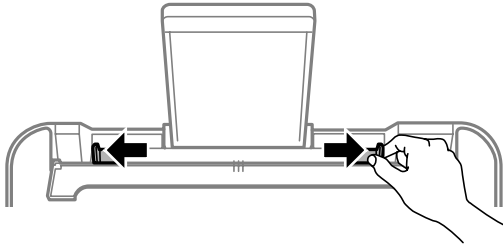

3. 将打印纸装入纸托的中央，并使得打印面朝上。

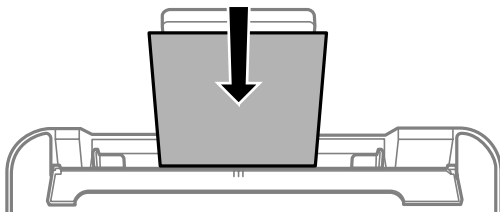

! 重要：

- 装入的打印纸不要超出指定的最大张数。对于普通打印纸，装入时请不要高于侧导轨内 ▼ 符号下方的线条。
- 首先装入短边。当然，如果已将长边设置为用户自定义尺寸的宽度，则先装入打印纸长边。

- 预穿孔的打印纸

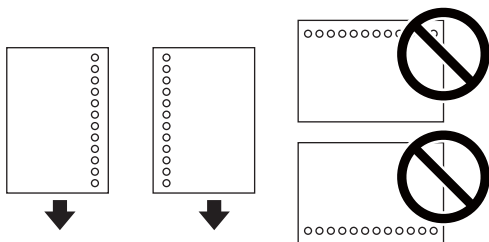

注释：

- 装入一张指定尺寸普通纸，并确保装订孔位于左侧或右侧。
- 调整文件的打印位置以避免打印到装订孔上。

4. 将侧导轨滑动到打印纸边缘，然后关闭进纸器挡板。

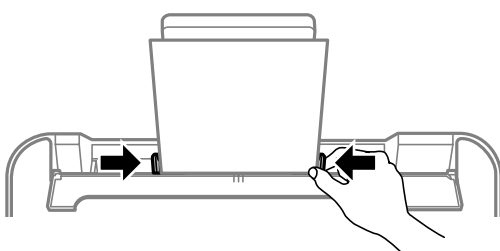

! **重要：**

请勿在进纸器挡板上放置任何物品。否则会影响进纸。

5. 将出纸器滑出。

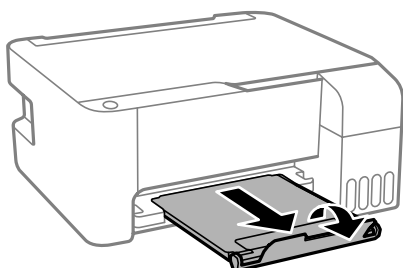

注释：

将剩余打印纸放回包装中。如果将打印纸留在本产品中，打印纸可能卷曲，打印质量可能下降。

相关信息

- ➔ “打印纸处理注意事项”内容请参见第34页。
- ➔ “可用打印纸和装纸量（消耗品/耗材）”内容请参见第33页。
- ➔ “装入信封及预防措施”内容请参见第37页。
- ➔ “装入长打印纸”内容请参见第38页。

装入信封及预防措施

首先使信封封盖朝下将信封短边装入中间位置，然后滑动侧导轨，使其靠着信封边缘。

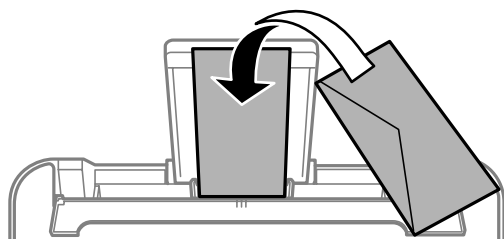

装入信封前，将信封呈扇形展开再码齐。如果叠放的信封充满空气，在装入前应向下按压以将其弄平整。



- 不要使用卷曲或折叠的信封。使用这些信封会导致夹纸以及打印输出涂污。
- 不要使用封盖上带粘接面的信封或开窗信封。
- 避免使用太薄的信封，因为它们可能在打印过程中卷曲。

相关信息

- ➔ “可用打印纸和装纸量（消耗品/耗材）”内容请参见第33页。
- ➔ “在后进纸器中装纸”内容请参见第35页。

装入长打印纸

装入长度超过 Legal 尺寸的打印纸时，请收起纸托，然后抚平打印纸前缘。

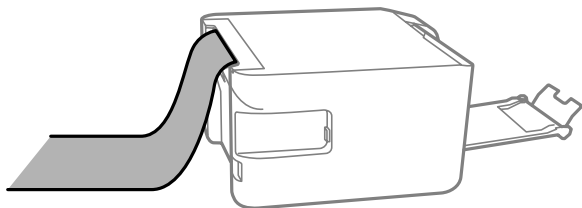

相关信息

- ➔ “可用打印纸和装纸量（消耗品/耗材）”内容请参见第33页。
- ➔ “在后进纸器中装纸”内容请参见第35页。

打印纸类型列表

若要获得更佳打印效果，请选择与打印纸匹配的打印纸类型。

介质名称	介质类型
爱普生亮白喷墨纸	普通纸
爱普生超级光泽照片纸	爱普生超级光泽纸
爱普生高质量光泽照片纸	爱普生高质量光泽纸
爱普生高质量亚光照片纸	爱普生高质量亚光纸
爱普生光泽照片纸	光泽照片纸
爱普生重磅粗面纸 爱普生双面粗面纸	爱普生粗面纸
爱普生照片质量喷墨纸	爱普生照片质量喷墨纸

在文稿台上放置原稿

! 重要：

在放置书籍等厚重原稿时，避免外部光线直接照射文稿台。

1. 打开文稿盖。

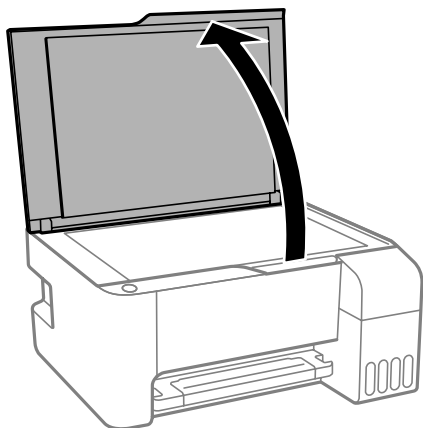

2. 去除文稿台上的灰尘或污迹。
3. 将原稿面朝下放置，并进行滑动以使其与角标对齐。

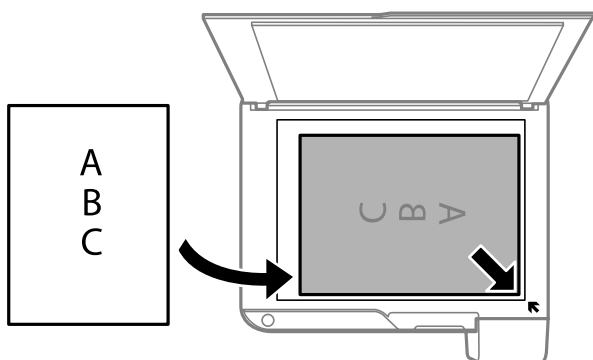

注释：

不会扫描距离文稿台底边和右侧 1.5 毫米的范围。

4. 轻轻盖上文稿盖。

！重要：

请勿用力按压文稿台或文稿盖，否则可能会损坏这些部件。

5. 扫描后取出原稿。

注释：

如果将原稿保留在文稿台上很长一段时间，它们可能会粘在玻璃面上。

放置多张照片以便同时扫描

使用 Epson Scan 2 中的**照片模式**可以同时扫描多张照片并保存每个图像。将照片放置在距文稿台水平和垂直边缘 4.5 毫米外，并确保每张照片彼此间隔至少 20 毫米。照片应该大于 15 x 15 毫米。

注释：

启用预览窗口顶部的**缩略图**复选框。

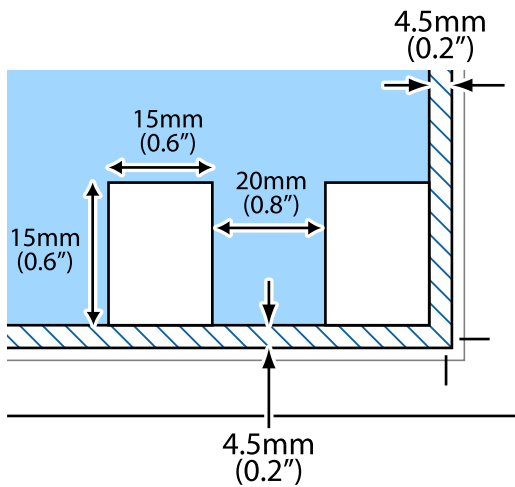

节能

如果设定的时间段内未执行操作，则本产品进入睡眠模式或者自动关闭。在应用电源管理之前您可调整时间。任何增加都会影响产品的能效。在进行任何更改之前，请考虑使用环境。

根据购买的国家/地区不同，本产品可能具有超过 30 分钟未连接到网络时自动关机的功能。

节能 - Windows

1. 访问打印机驱动程序窗口。
2. 单击**维护**标签上的**打印机和选项信息**。
3. 执行以下操作之一。
 - 为**睡眠定时器**设置选择打印机进入睡眠模式之前所需的时间段，然后单击**发送**。要使打印机自动关闭，请为**关机定时器**设置选择一个时间段，然后单击**发送**。
 - 为**睡眠定时器**设置选择打印机进入睡眠模式之前所需的时间段，然后单击**发送**。要使打印机自动关闭，请在**待机时关机**或**断开时关机**设置中选择一个时间段，然后单击**发送**。

注释：

根据购买的国家/地区不同，您的产品可能具有**关机定时器**功能或“**待机时关机**”和**断开时关机**功能。

4. 单击**确定**。

节能 - Mac OS

1. 从  菜单中选择**系统偏好** > **打印机与扫描仪**（或**打印与扫描**、**打印与传真**），然后选择本产品。
2. 单击**选项与耗材** > **实用工具** > **打开打印机实用工具**。

准备一体机

3. 单击**打印机设置**。

4. 执行以下操作之一。

为**睡眠定时器**设置选择打印机进入睡眠模式之前所需的时间段，然后单击**应用**。要使打印机自动关闭，请为**关机定时器**设置选择一个时间段，然后单击**应用**。

为**睡眠定时器**设置选择打印机进入睡眠模式之前所需的时间段，然后单击**应用**。要使打印机自动关闭，请在**待机时关机**或**断开时关机**设置中选择一个时间段，然后单击**应用**。

注释：

根据购买的国家/地区不同，您的产品可能具有**关机定时器**功能或**待机时关机**和**断开时关机**功能。

打印

在 Windows 上从打印机驱动程序执行打印

访问打印机驱动程序

从计算机控制面板访问打印机驱动程序时，设置会应用于所有应用程序。

从控制面板访问打印机驱动程序

Windows 10/Windows Server 2016

单击开始按钮，接着选择 **Windows 系统** > **控制面板**，然后在 **硬件和声音** 中选择 **查看设备和打印机**。右键单击本产品图标或者按住它，然后选择 **打印首选项**。

Windows 8.1/Windows 8/Windows Server 2012 R2/Windows Server 2012

选择 **桌面** > **设置** > **控制面板**，然后在 **硬件和声音** 中选择 **查看设备和打印机**。右键单击本产品图标或者按住它，然后选择 **打印首选项**。

Windows 7/Windows Server 2008 R2

单击开始按钮，然后选择 **控制面板** > **查看设备和打印机**（在 **硬件和声音** 中）。右击您的打印机，然后选择 **打印首选项**。

Windows Vista/Windows Server 2008

单击开始按钮，然后选择 **控制面板** > **打印机**（在 **硬件和声音** 中）。右击您的打印机，然后选择 **选择打印首选项**。

Windows XP/Windows Server 2003 R2/Windows Server 2003

单击开始按钮，然后选择 **控制面板** > **打印机和其他硬件** > **打印机和传真**。右击您的打印机，然后选择 **打印首选项**。

从任务栏上的打印机图标访问打印机驱动程序

桌面任务栏上的打印机图标是快捷图标，通过它可以快速访问打印机驱动程序。

如果单击打印机图标并选择 **打印机设置**，则可以访问与从控制面板显示的窗口相同的打印机设置窗口。如果双击此图标，则可以检查打印机的状态。

注释：

如果任务栏上未显示打印机图标，请访问打印机驱动程序窗口，单击 **维护** 标签上的 **监视参数**，然后选择在任务栏上注册快捷图标。

打印基本操作

注释：

具体操作可能随应用程序不同而不同。有关详细信息，请参见应用程序帮助。

1. 打开要想打印的文件。

如果尚未装入打印纸，请将打印纸装入本产品。

2. 从文件菜单中，选择 **打印** 或 **页面设置**。

打印

3. 选择您的产品。
4. 选择**首选项**或**属性**，以访问打印机驱动程序窗口。



5. 根据需要更改设置。
请参见打印机驱动程序的菜单选项了解详细信息。

注释：

- 您也可以参见联机帮助以了解各设置项的说明。右键单击一个项目可显示**帮助**。
- 选择**打印预览**时，您可以在打印之前看到文档的预览。

6. 单击**确定**关闭打印机驱动程序窗口。
7. 单击**打印**。

注释：

选择**打印预览**时会显示预览窗口。要更改设置，请单击**取消**，然后从步骤 2 起重复执行步骤。

相关信息

- ➔ “可用打印纸和装纸量（消耗品/耗材）”内容请参见第33页。
- ➔ “在后进纸器中装纸”内容请参见第35页。
- ➔ “主窗口标签”内容请参见第58页。

双面打印

您可以在打印纸的两面进行打印。您还可以重新排列页顺序并折叠打印输出，从而制作小册子。

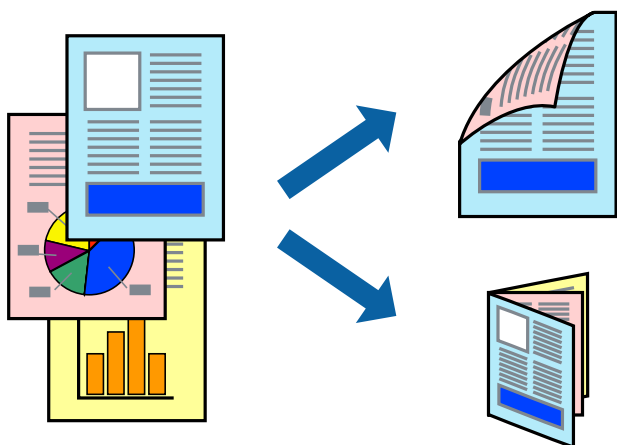

注释：

- 该功能不适用于无边距打印。
- 在本产品打印完第一面时，将纸张翻过来以在另一面上打印。
- 如果不使用适合双面打印的打印纸，打印质量可能会下降，且可能会发生夹纸。
- 因打印纸和数据的不同而不同，墨水可能会渗透到打印纸的另一面。

相关信息

➔ “可用打印纸和装纸量（消耗品/耗材）”内容请参见第33页。

打印设置

启用 EPSON Status Monitor 3 后，可以使用双面打印。但是，当通过网络访问本产品或本产品被设为共享打印机时，手动双面打印可能不可用。

注释：

要启用 EPSON Status Monitor 3，请单击**维护**标签上的**扩展设置**，然后选择**启用 EPSON Status Monitor 3**。

1. 在打印机驱动程序的主窗口标签上，从**双面打印**中选择一个选项。
2. 单击**设置**，进行适当设置然后单击**确定**。

注释：

要打印折叠小册子，请选择**小册子**。

3. 单击**打印**。

打印完第一面后，将在计算机上显示一个弹出窗口。请按屏幕提示进行操作。

相关信息

- ➔ “打印基本操作”内容请参见第42页。
- ➔ “主窗口标签”内容请参见第58页。

在单页纸上打印多个页面

可以在一张打印纸上打印 2 或 4 个页面的数据。

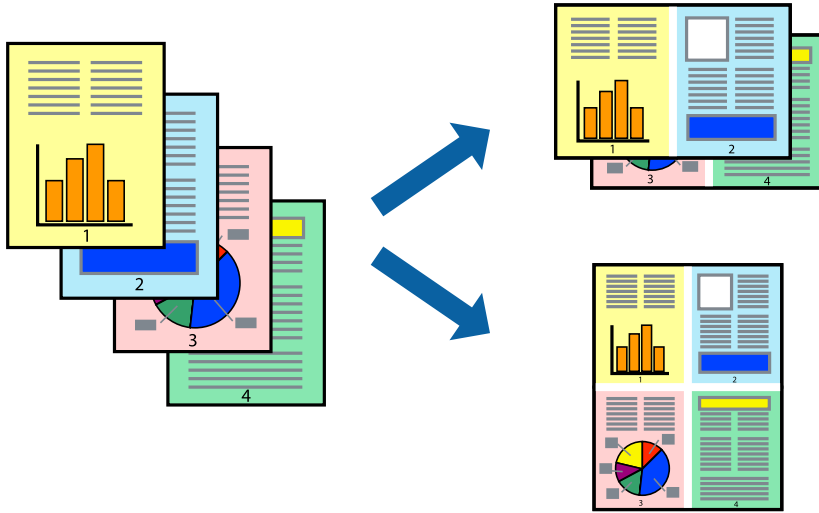

打印设置

在打印机驱动程序的主窗口标签上，为多页设置选择 2 合 1 或 4 合 1。

注释：

该功能不适用于无边距打印。

相关信息

- ➔ “打印基本操作”内容请参见第42页。
- ➔ “主窗口标签”内容请参见第58页。

按页顺序打印和堆叠（逆序打印）

您可以从最后一页开始打印，以便文档按页顺序堆叠。

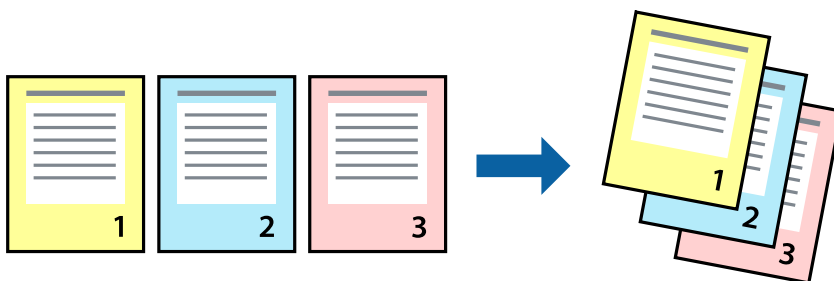

打印设置

在打印机驱动程序的主窗口标签上，选择逆序打印。

相关信息

- ➔ “打印基本操作”内容请参见第42页。
- ➔ “主窗口标签”内容请参见第58页。

打印缩小或放大的文档

您可以按照特定百分比缩小或放大文档尺寸，或者通过缩放来适合本产品中装入的打印纸尺寸。



打印设置

在打印机驱动程序的**更多选项**标签上，从**文档尺寸**设置中选择文档尺寸。从**输出打印纸**设置中选择打印时要使用的打印纸尺寸。选择**缩小/放大文档**，然后选择**适合到页面**或**缩放**。如果选择**缩放**，请输入百分比。

选择**居中**可在页面中央打印图像。

注释：

该功能不适用于无边距打印。

相关信息

- ➔ “打印基本操作”内容请参见第42页。
- ➔ “更多选项标签”内容请参见第59页。

在多张纸上打印一个放大的图像（制作海报）

通过此功能，您可以在多张纸上打印一个图像。可以将这些纸合在一起创建大型海报。

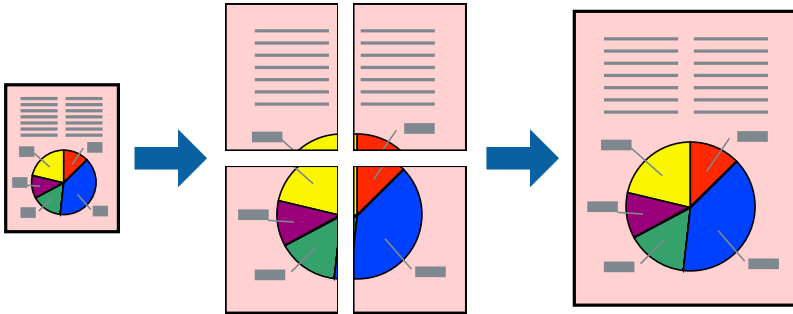

注释：

该功能不适用于无边距打印。

打印设置

在打印机驱动程序的主窗口标签上，为多页设置选择 2x1 海报、2x2 海报、3x3 海报或 4x4 海报。如果单击设置，您可以选择不希望打印的版面。您还可以选择剪切参考线选项。

相关信息

- ➔ “打印基本操作”内容请参见第42页。
- ➔ “主窗口标签”内容请参见第58页。

使用重叠对齐标志来制作海报

以下示例介绍了如何在选择了 **2x2 海报** 且在打印裁切向导中选择了 **重叠对齐标志** 的情况下制作海报。

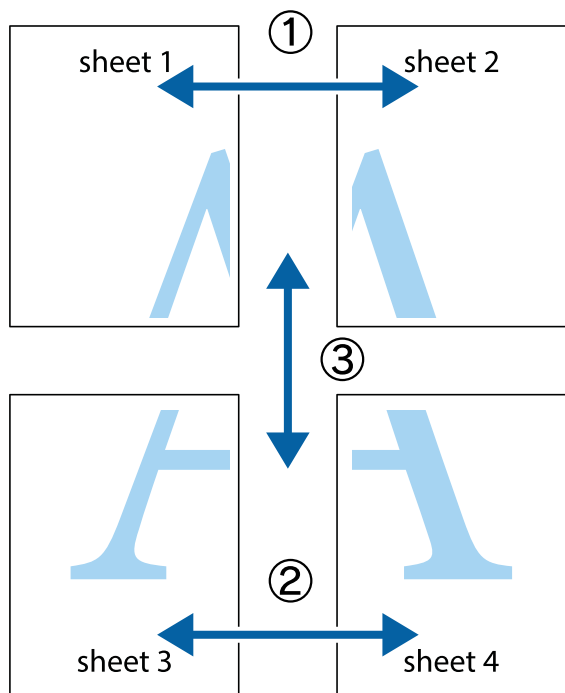

1. 准备 Sheet 1 和 Sheet 2。沿着经过顶部和底部交叉标记中央的垂直蓝色线条剪切 Sheet 1 的边缘。

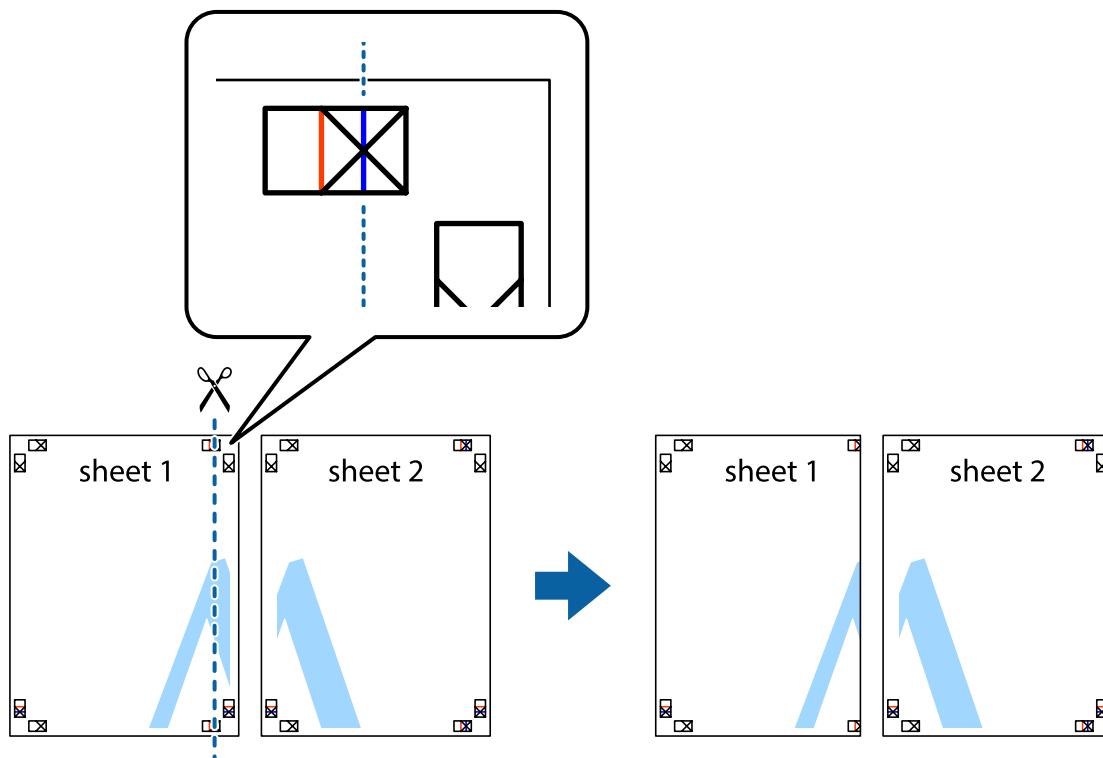

打印

2. 将 Sheet 1 的边缘叠加在 Sheet 2 上，然后对齐交叉标记，并暂时从背面将两页粘贴在一起。

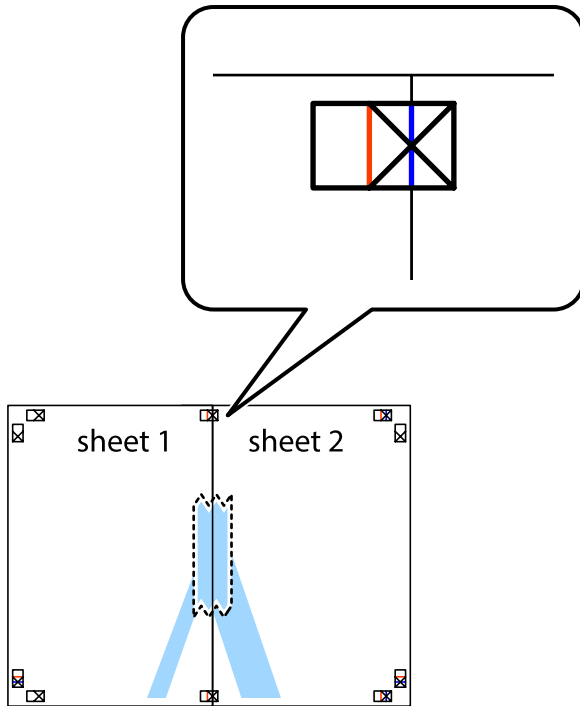

3. 沿着红色竖线穿过对齐标记（此时为十字标记左侧的标记线）将粘在一起的纸张剪切为两张。

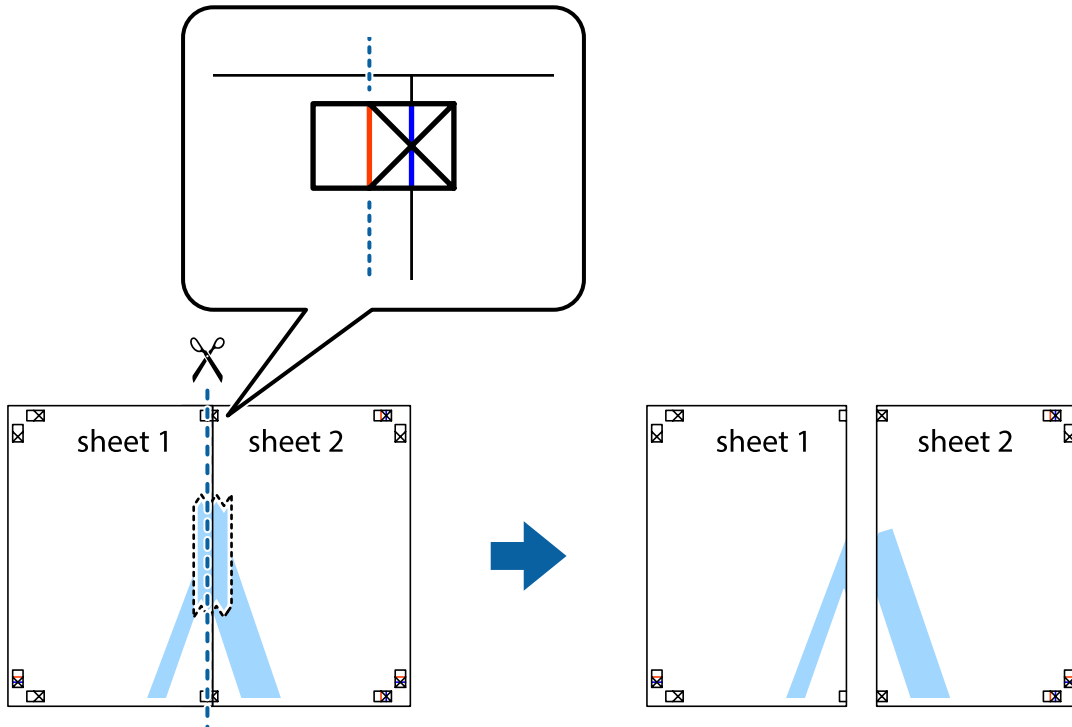

4. 用胶条从背面将两张纸粘在一起。

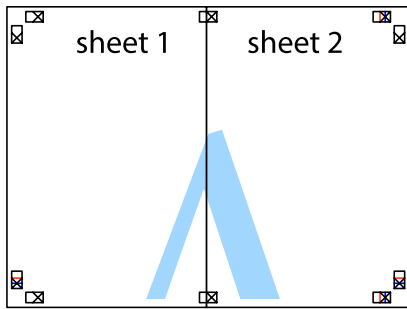

5. 重复步骤 1 至 4 粘贴 Sheet 3 和 Sheet 4。

6. 沿着经过左侧和右侧交叉标记中央的水平蓝色虚线剪切 Sheet 1 和 Sheet 2 的边距。

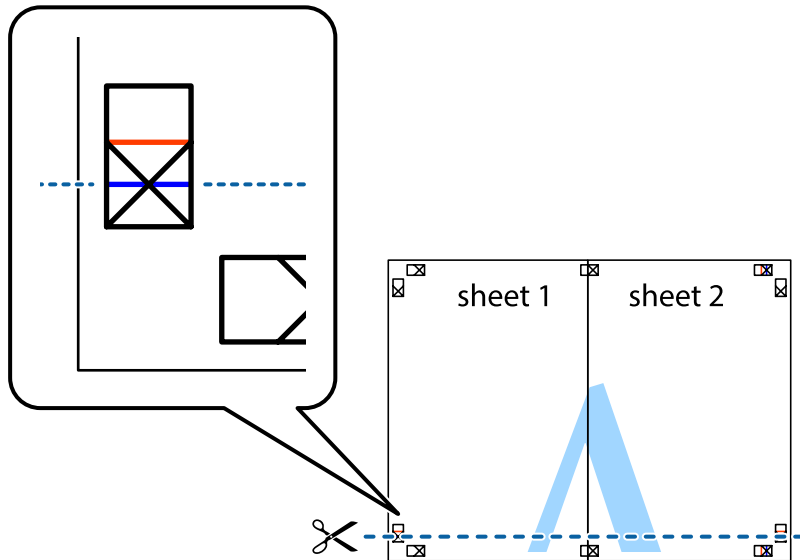

打印

7. 将 Sheet 1 和 Sheet 2 的边缘叠加在 Sheet 3 和 Sheet 4 上，然后对齐交叉标记，接着暂时从背面将它们粘贴在一起。

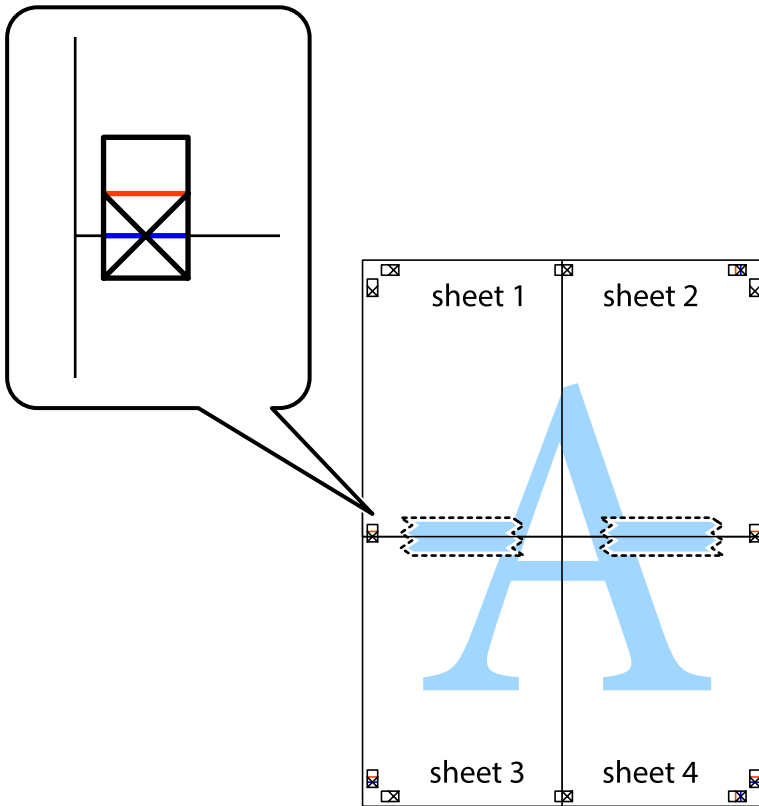

8. 将粘在一起的纸张沿着红色横线穿过对齐标记（此时为十字标记上的标记线）剪切为两部分。

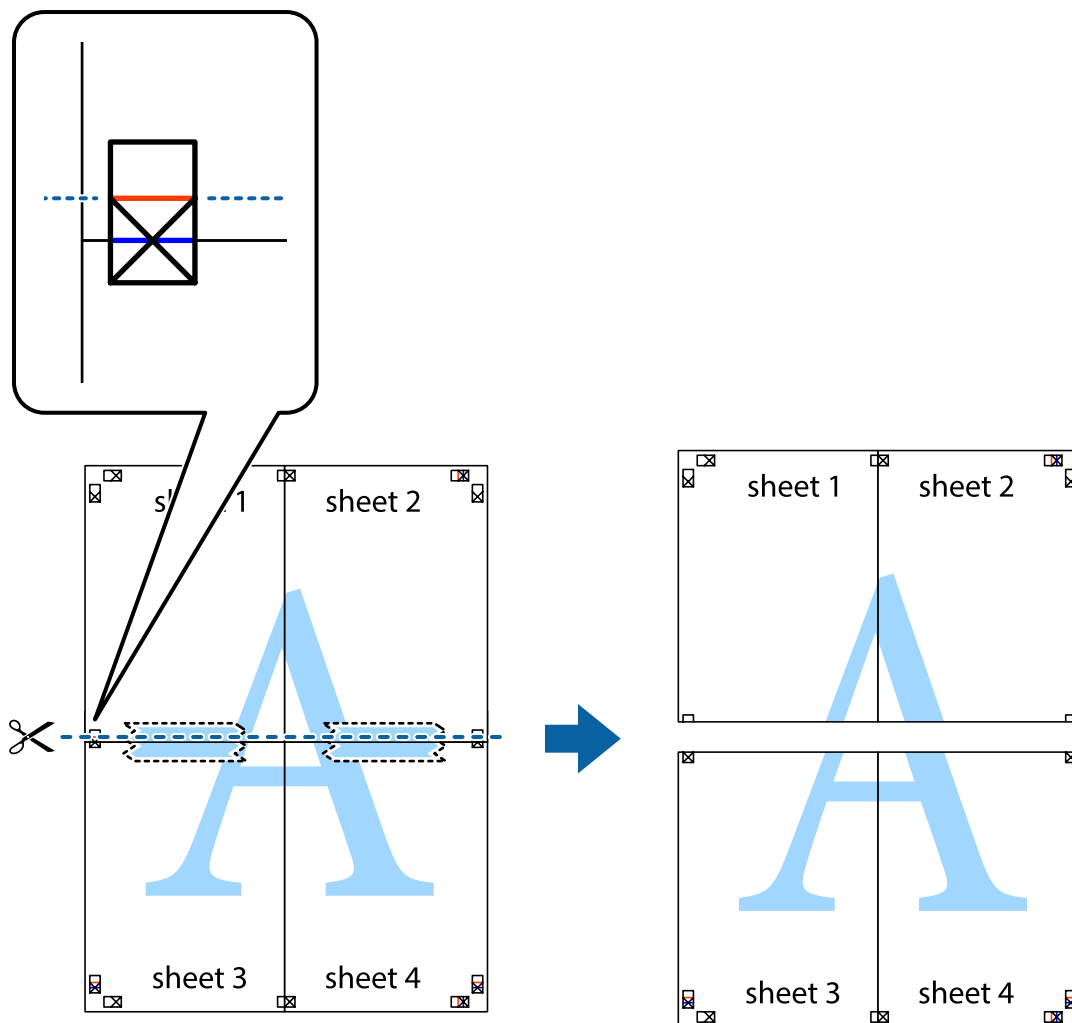

9. 用胶条从背面将两张纸粘在一起。

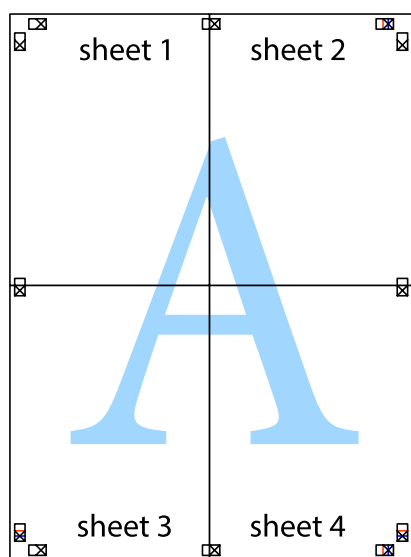

10. 沿着外侧裁切向导裁切掉其余的页边空白。

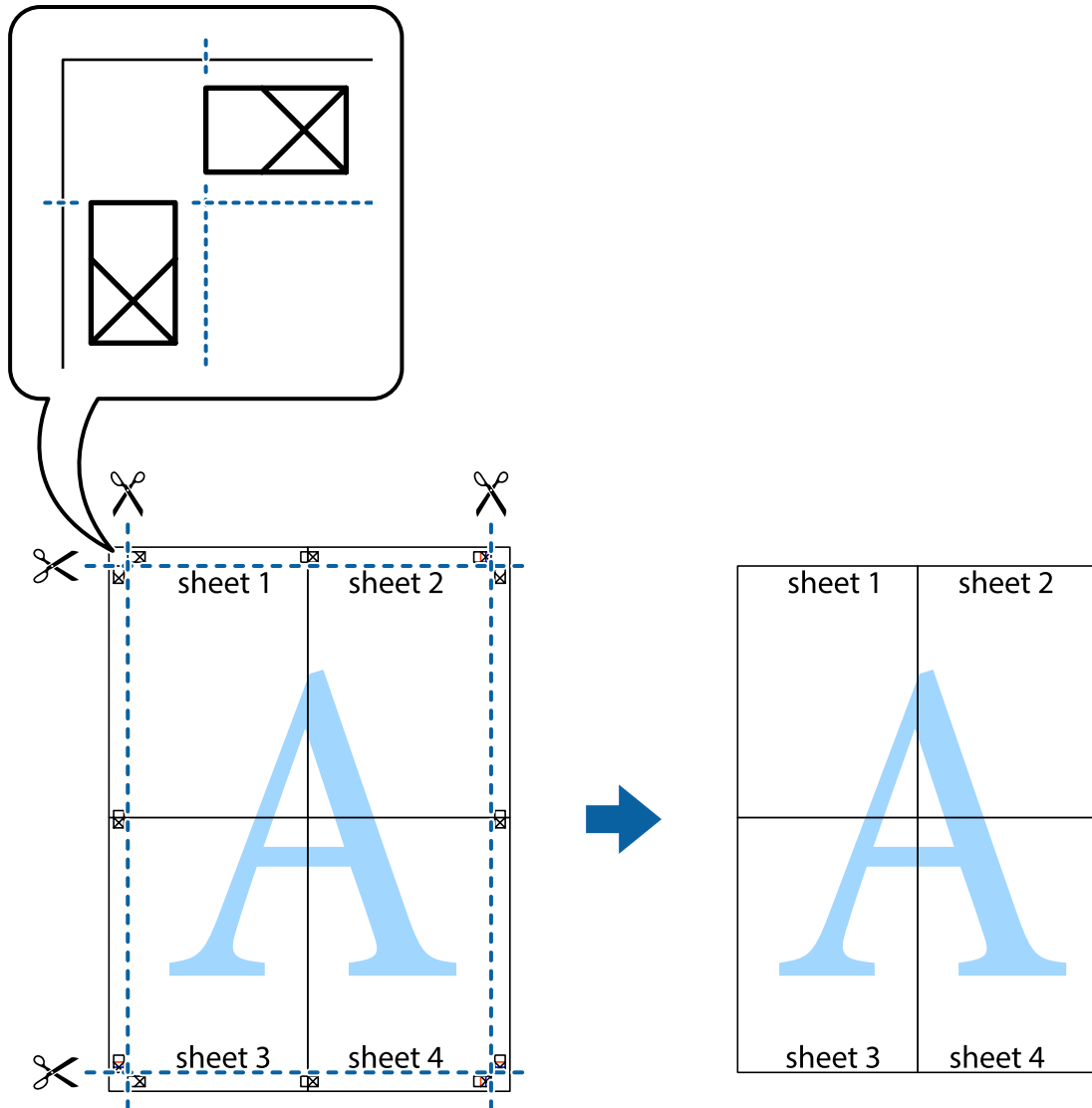

打印时加上页眉和页脚

您可以在页眉或页脚中打印用户名和打印日期等信息。

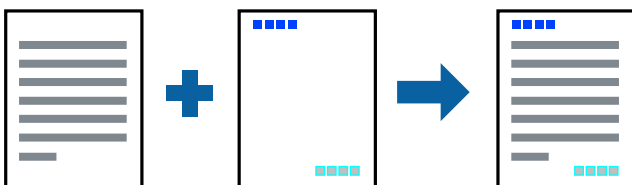

打印设置

在打印机驱动程序中的**更多选项**标签上，单击**水印功能**，然后选择**页眉/页脚**。单击**设置**，然后选择要打印的项目。

相关信息

- ➔ “打印基本操作”内容请参见第42页。
- ➔ “更多选项标签”内容请参见第59页。

打印水印

可以在打印输出上打印水印（如“机密”）。也可以添加自己的水印。

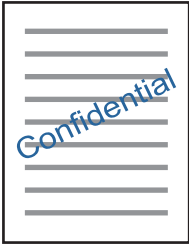

注释：

此功能在使用无边距打印时不可用。

打印设置

在打印机驱动程序**更多选项**标签上，单击**水印功能**，然后选择水印。单击**设置**可更改水印详细信息，例如大小、浓度或位置。

相关信息

- ➔ “打印基本操作”内容请参见第42页。
- ➔ “更多选项标签”内容请参见第59页。

同时打印多个文件

任务编辑器 Lite 版允许您组合多个由不同应用程序创建的文件，并将它们作为单个打印任务进行打印。您可以为组合的文件指定打印设置，如多页版面和双面打印。

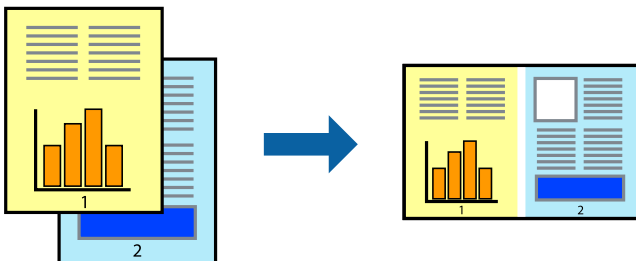

打印设置

在打印机驱动程序**主窗口**标签上，选择**任务编辑器 Lite 版**。开始打印时，将显示任务编辑器 Lite 版窗口。任务编辑器 Lite 版窗口打开后，可打开要与当前文件组合的文件，然后重复上述步骤。

打印

在任务编辑器 Lite 版窗口中选择已添加到打印项目的打印任务时，您可以编辑页面版面。

从**文件**菜单中单击**打印**来开始打印。

注释：

如果在将所有打印数据添加到打印项目之前关闭了任务编辑器 Lite 版窗口，则当前正在处理的打印任务将被取消。从**文件**菜单中单击**保存**以保存当前任务。已保存文件的扩展名为“ecl”。

要打开打印项目，请在打印机驱动程序的**维护**标签上单击**任务编辑器 Lite 版**，从而打开任务编辑器 Lite 版窗口。然后，从**文件**菜单中选择**打开**，以选择文件。

相关信息

- ➔ “打印基本操作”内容请参见第42页。
- ➔ “主窗口标签”内容请参见第58页。

使用彩色通用打印功能进行打印

您可以突显打印输出中的文本和图像。

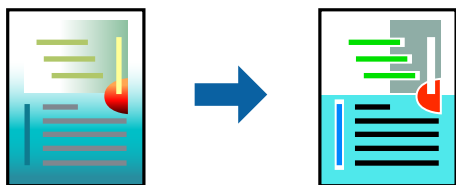

彩色通用打印仅在选择以下设置时可用。

- 打印纸类型：普通纸
- 质量：标准或更高质量
- 打印彩色：彩色
- 应用程序：Microsoft® Office 2007 或更高版本
- 文本尺寸：96 pts 或以下

打印设置

在打印机驱动程序的**更多选项**标签上，单击**色彩调整**设置中的**图像选项**。从**彩色通用打印**设置中选择一个选项。单击**增强选项**执行进一步设置。

注释：

- 某些字符可能会被修改为图案，例如“+”显示为“±”。
- 特定应用程序中的图案和下划线可能会修改使用这些设置打印的内容。
- 使用彩色通用打印设置时，照片和其他图像的打印质量可能会下降。
- 使用彩色通用打印设置时，打印速度较慢。

相关信息

- ➔ “打印基本操作”内容请参见第42页。
- ➔ “更多选项标签”内容请参见第59页。

调整打印色彩

可以调整打印任务中使用的色彩。

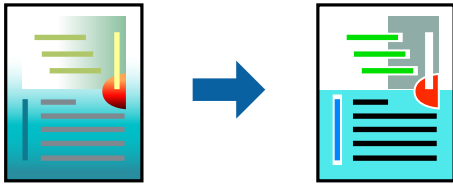

注释：

这些调整不会应用到原始数据。

打印设置

在打印机驱动程序的**更多选项**标签上，为**色彩调整**设置选择**自定义**。单击**高级**打开**色彩调整**窗口，然后选择色彩调整方法。

注释：

- 更多选项**标签上选择的缺省设置为**自动**。使用此设置时，系统会自动调整色彩以匹配打印纸类型和打印质量设置。
- 色彩调整**窗口上的**图像增强技术 (PhotoEnhance)**会通过分析对象的位置来调整色彩。因此，如果已通过减小、放大、裁切或旋转图像更改了对象的位置，色彩可能会预期之外地更改。选择无边距设置也会改变对象位置，从而导致颜色变化。如果图像模糊，则色调可能出现异常。如果色彩发生变化或变得不自然，请选择**图像增强技术 (PhotoEnhance)**以外的其他模式进行打印。

相关信息

- ➔ “打印基本操作”内容请参见第42页。
- ➔ “更多选项标签”内容请参见第59页。

打印时突出细线

线条过细，以致于难以打印出来时，您可以选择突出细线。

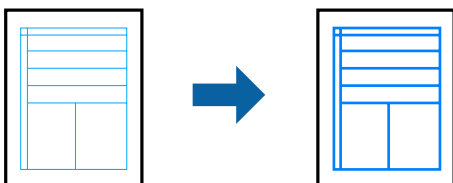

打印设置

在打印机驱动程序的**更多选项**标签上，单击**色彩调整**设置中的**图像选项**。选择**突出细线**。

相关信息

- ➔ “打印基本操作”内容请参见第42页。

➔ “更多选项标签”内容请参见第59页。

打印清晰的条形码

您可以清晰地打印条形码并使其易于扫描。请仅在打印的条形码无法扫描时，才启用此功能。

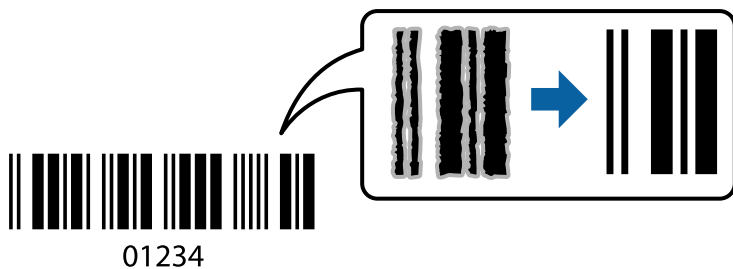

以下情况下可使用此功能。

打印纸：普通纸、复印纸或信封

质量：标准

打印时，打印质量可能会发生变化。打印速度可能变慢，而且打印浓度可能变得更高。

注释：

并非总能实现模糊消除，具体视情况而定。

打印设置

在打印机驱动程序中的**维护**标签上，单击**扩展设置**，然后选择**条形码模式**。

相关信息

➔ “打印基本操作”内容请参见第42页。

➔ “维护标签”内容请参见第59页。

取消打印

您可以从计算机取消打印任务。但是，打印任务完全发送到打印机后，无法从计算机取消它。在此情况下，使用本产品的操作面板来取消打印任务。

取消

在计算机上，右击**设备和打印机**、**打印机**或**打印机和传真**中的打印机。单击**查看现在正在打印什么**，右击想取消的打印任务，然后选择**取消**。

打印机驱动程序菜单选项

打开应用程序中的打印窗口，选择打印机，然后访问打印机驱动程序窗口。

打印

注释：
菜单因所选选项而异。

主窗口标签

打印预置	添加/删除预置	您可以添加或删除含有常用打印设置的预置。从列表中选择要使用的预置。
显示设置	显示当前在 主窗口 和 更多选项 标签上设置的项目的列表。	
恢复缺省设置	将所有设置恢复为出厂缺省值。 更多选项 标签上的设置也会重置为缺省值。	
墨量	显示如何检查墨量。	
打印纸来源	选择送入打印纸的打印纸来源。选择 自动选择 时，打印机将自动选择在打印机操作面板的打印设置中选择的打印纸来源。 如果打印机只有一个打印纸来源，则不会显示该项。	
文档尺寸	选择打印时要使用的打印纸尺寸。如果选择 用户自定义 ，请输入打印纸宽度和高度。	
无边距	打印数据会略微放大，大于打印纸尺寸，以便在打印纸四周边缘不打印边。单击 设置 选择放大量。	
方向	选择打印时要使用的方向。	
打印纸类型	选择打印时使用的打印纸类型。	
质量	选择打印时要使用的打印质量。可用设置取决于所选的打印纸类型。单击 更多设置 执行进一步设置。	
色彩	为打印任务选择色彩。	
双面打印	允许执行双面打印。	
	设置	您可以指定装订边和装订边距。
多页	允许您在一张打印纸上打印多页或执行海报打印。单击 页顺序 可指定页面的打印顺序。	
份数	设置要打印的份数。	
	逐份打印	打印按顺序整理的多页文档，并将其分成一份份。
	逆序打印	允许您从最后一页开始打印，以便打印后页面以正确的顺序堆叠。
安静模式	减少打印机产生的噪音。但是，启用此功能可能会降低打印速度。	
打印预览	在打印前显示文档的预览。	
任务编辑器 Lite 版	选择此项可使用任务编辑器 Lite 版功能进行打印。	

打印

更多选项标签

打印预置	添加/删除预置	您可以添加或删除含有常用打印设置的预置。从列表中选择要使用的预置。
显示设置	显示当前在 主窗口 和 更多选项 标签上设置的项目的列表。	
恢复缺省设置	将所有设置恢复为出厂缺省值。 主窗口 标签上的设置也会重置为缺省值。	
文档尺寸	选择文档的尺寸。	
输出打印纸	选择打印时要使用的打印纸尺寸。如果 输出打印纸 不同于 文档尺寸 ，则会自动选择 缩小/放大文档 。如果打印时无需缩小或放大文档尺寸，则不必选择此选项。	
缩小/放大文档	允许您缩小或放大文档尺寸。	
	适合到页面	自动缩小或放大文档以适合在 输出打印纸 中选择的打印纸尺寸。
	缩放	以特定比例打印。
	居中	在打印纸中央打印图像。
色彩调整	自动	自动调整图像色彩。
	自定义	允许您手动调整色彩。单击 高级 可执行进一步设置。
	图像选项	启用打印质量选项，如彩色通用打印或修正红眼。您也可以加粗细线，使其在打印输出中更加显眼。
水印功能	允许您设置防复印图案或水印。	
另外的设置	旋转 180°	打印前将页面旋转 180 度。在信封等以固定方向装入本产品的打印纸上打印时，此功能很有用。
	高速	当打印头双向移动时打印。打印速度更快，但质量可能会下降。
	镜像图像	翻转图像进行打印，形成镜像效果。

维护标签

喷嘴检查	打印喷嘴检查图案来检查打印头喷嘴是否堵塞。
打印头清洗	清洗打印头中堵塞的喷嘴。此功能会消耗一定墨水，请仅在喷嘴堵塞时清洗打印头。
深度清洗	换掉墨管内的所有墨水，以改善打印质量。
打印头校准	校准打印头，从而清晰打印图像。
任务编辑器 Lite 版	打开任务编辑器 Lite 版窗口。在此窗口中可以打开和编辑之前保存的数据。
EPSON Status Monitor 3	打开 EPSON Status Monitor 3 窗口。在此窗口中可以确认本产品和耗材状态。

打印

监视参数	允许您配置 EPSON Status Monitor 3 窗口中的项目。
扩展设置	允许您配置各种设置。右击每个项目可查看帮助以获取更多详细信息。
打印队列	显示等待打印的任务。您可以检查、暂停或恢复打印任务。
打印机和选项信息	显示送入本产品的打印纸张数。
语言	更改打印机驱动程序窗口中使用的语言。要应用设置，请关闭打印机驱动程序，然后重新打开。
软件更新	启动 EPSON Software Updater 以检查互联网上是否有最新版本应用程序。
技术支持	允许您访问爱普生技术支持网站。

在 Mac OS 上从打印机驱动程序执行打印

打印基本操作

注释：

运行情况因应用程序而异。有关详细信息，请参见应用程序帮助。

1. 打开要打印的文件。
如果尚未装入打印纸，请将打印纸装入本产品。
2. 选择**文件**菜单中的**打印**或选择其他命令，以访问打印对话框。
如果需要，可单击**显示详细信息**或 **▼** 展开打印窗口。
3. 选择您的产品。

- 从弹出菜单中选择**打印设置**。

**注释：**

在 OS X Mountain Lion 或更高版本上，如果**打印设置**菜单未显示，则表明爱普生打印机驱动程序尚未正确安装。

从  菜单中选择**系统偏好 > 打印机与扫描仪**（或**打印与扫描**、**打印与传真**），删除此打印机，然后再进行重新添加。请访问以下网址以添加打印机。

<http://epson.sn>

- 根据需要更改设置。
请参见打印机驱动程序的菜单选项了解详细信息。

- 单击**打印**。

相关信息

- ➔ “可用打印纸和装纸量（消耗品/耗材）”内容请参见第33页。
- ➔ “在后进纸器中装纸”内容请参见第35页。
- ➔ “打印设置菜单选项”内容请参见第65页。

在单页纸上打印多个页面

可以在一张打印纸上打印 2 或 4 个页面的数据。

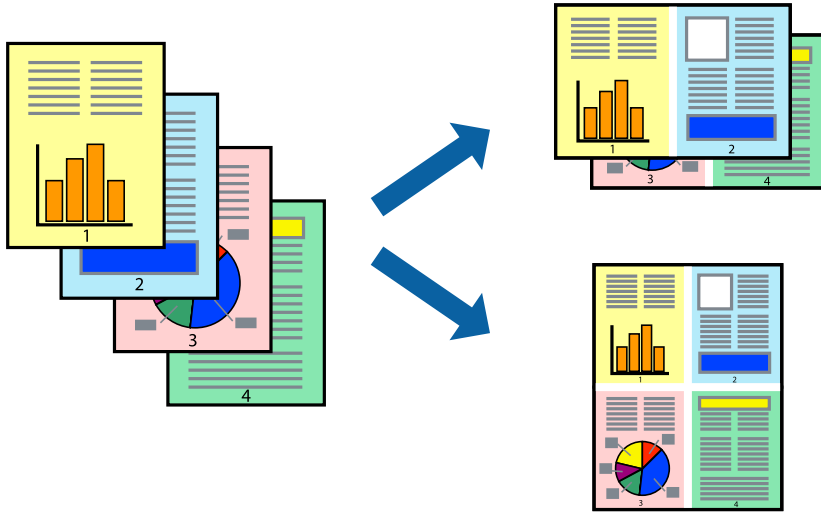

打印设置

从弹出菜单中选择**版面**。设置**每张纸打印多页**中的**页数**、**版面方向**（页顺序）和**边距**。

相关信息

- ➔ “打印基本操作”内容请参见第60页。
- ➔ “版面菜单选项”内容请参见第64页。

按页顺序打印和堆叠（逆序打印）

您可以从最后一页开始打印，以便文档按页顺序堆叠。

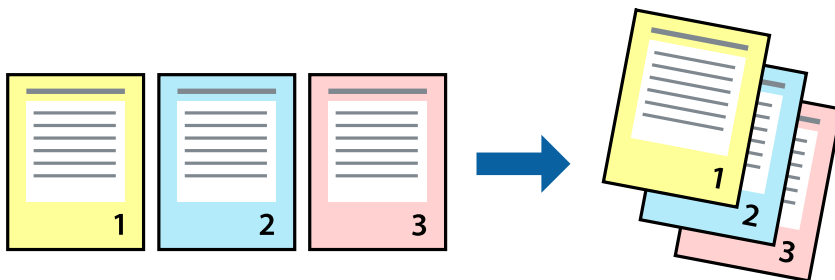

打印设置

从弹出菜单中选择**打印纸处理**。为**页顺序**设置选择**反向**。

相关信息

- ➔ “打印基本操作”内容请参见第60页。

➔ “打印纸处理菜单选项”内容请参见第65页。

打印缩小或放大的文档

您可以按照特定百分比缩小或放大文档尺寸，或者通过缩放来适合本产品中装入的打印纸尺寸。



打印设置

如果打印时要适合打印纸尺寸，请从弹出菜单中选择**打印纸处理**，然后选择**缩放以适合打印纸尺寸**。在**目标打印纸尺寸**中选择本产品中所装入打印纸的尺寸。减小文档尺寸时，请选择**只缩小**。

以特定百分比打印时，请执行以下操作之一。

- 从应用程序的**文件**菜单中选择**打印**。选择**打印机**，在**缩放**中输入百分比，然后单击**打印**。
- 从应用程序的**文件**菜单中选择**页面设置**。在**格式**中选择打印机，接着在**缩放**中输入一个百分比，然后单击**确定**。

注释：

根据在应用程序中设置的打印纸尺寸来配置**打印纸尺寸**设置。

相关信息

- ➔ “打印基本操作”内容请参见第60页。
- ➔ “打印纸处理菜单选项”内容请参见第65页。

调整打印色彩

可以调整打印任务中使用的色彩。

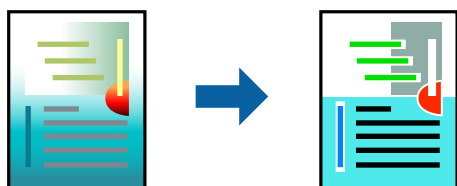

注释：

这些调整不会应用到原始数据。

打印设置

从弹出菜单中选择**色彩匹配**，然后选择**爱普生色彩控制**。从弹出菜单中选择**色彩选项**，然后选择可用选项之一。单击**高级设置**旁边的箭头，然后执行详细设置。

相关信息

- ➔ “打印基本操作”内容请参见第60页。
- ➔ “色彩匹配菜单选项”内容请参见第65页。
- ➔ “色彩选项菜单选项”内容请参见第65页。

取消打印

您可以从计算机取消打印任务。但是，打印任务完全发送到打印机后，无法从计算机取消它。在此情况下，使用本产品的操作面板来取消打印任务。

取消

单击 **Dock** 中的打印机图标。选择要取消的任务，然后执行以下操作之一。

OS X Mountain Lion 或更高版本

单击进程表旁边的 。

Mac OS X v10.6.8 - v10.7.x

单击**删除**。

打印机驱动程序菜单选项

打开应用程序中的打印窗口，选择打印机，然后访问打印机驱动程序窗口。

注释：

菜单因所选选项而异。

版面菜单选项

每张纸打印多页	选择要在一张纸上打印的页数。
版面方向	指定页面打印顺序。
边距	在页面四周打印边距。
反面方向	打印前将页面旋转 180 度。在信封等以固定方向装入本产品的打印纸上打印时，请选择此项目。
水平翻转	翻转图像进行打印，形成镜像效果。

色彩匹配菜单选项

ColorSync	选择色彩调整方法。这些选项可以调整本产品和计算机显示器上的色彩，以尽量减少两者之间的色差。
爱普生色彩控制	

打印纸处理菜单选项

逐份打印页面	打印按顺序整理的多页文档，并将其分成一份份。	
要打印的页面	选择只打印奇数页或偶数页。	
页顺序	选择从第一页还是最后一页开始打印。	
缩放以适合打印纸尺寸	打印时进行缩放，以适合所装入的打印纸尺寸。	
	目标打印纸尺寸	选择打印时所用的打印纸尺寸。
	只缩小	需要缩小文档尺寸时，请选择此项目。

封面菜单选项

打印封面	选择是否打印封面。要打印封底时，请选择 文档后 。
封面类型	选择封面的内容。

打印设置菜单选项

打印纸来源	选择送入打印纸的打印纸来源。如果本产品只有一个打印纸来源，则不会显示该项。选择 自动选择 时，本产品将自动选择与本产品上的打印纸设置匹配的打印纸来源。	
介质类型	选择打印时使用的打印纸类型。	
打印质量	选择打印时要使用的打印质量。具体选项因打印纸类型而异。	
无边距	选择无边距打印纸尺寸时会选中此复选框。	
	扩展	在无边距打印中，打印数据会略微放大，大于打印纸尺寸，以便进行无边距打印。选择放大的量。
灰度模式	如果希望使用黑色或深浅不同的灰色打印，请选择此选项。	
镜像图像	翻转图像进行打印，形成镜像效果。	

色彩选项菜单选项

手动设置	手动调整色彩。在 高级设置 中，可以选择详细设置。
------	----------------------------------

图像增强技术 (PhotoEnhance)	通过自动调整原始图像数据的对比度、饱和度和亮度生成更清晰的图像和更鲜明的色彩。
关 (无色彩调整)	打印时不以任何方式增强或调整色彩。

为 Mac OS 打印机驱动程序配置操作设置

访问 Mac OS 打印机驱动程序的操作设置窗口

从  菜单中选择 **系统偏好** > **打印机与扫描仪** (或 **打印与扫描**、**打印与传真**)，然后选择本产品。单击 **选项与耗材** > **选项** (或 **驱动程序**)。

Mac OS 打印机驱动程序的操作设置

- 跳过空白页：避免打印空白页。
- 安静模式：静音打印。但打印速度可能会下降。
- 高速打印：当打印头双向移动时打印。打印速度更快，但质量可能会下降。
- 删除余白：在无边距打印期间删除不必要的边距。
- 警告通知：允许打印机驱动程序显示警告通知。
- 建立双向通讯：该选项通常应设置为**开**。如果由于与网络上的 Windows 计算机共享打印机或其他任何原因而无法获得本产品信息，请选择**关**。

从智能设备打印

使用 Epson iPrint

Epson iPrint 应用程序可用于从智能手机或平板电脑等智能设备打印照片、文档和网页。您可以进行本地打印 (从与打印机连接到同一无线网络的智能设备打印)，也可以进行远程打印 (通过互联网从远程位置打印)。要使用远程打印，请在 Epson Connect 服务中注册您的打印机。



相关信息

➔ “使用网络服务打印”内容请参见第100页。

安装 Epson iPrint

您可以通过以下 URL 或二维码在智能设备上安装 Epson iPrint。

<http://ipr.to/c>



使用 Epson iPrint 进行打印

从智能设备启动 Epson iPrint，然后从主屏幕中选择要使用的项目。

以下屏幕如有更改，恕不另行通知。内容可能因产品而异。



①	应用程序启动时显示的主窗口屏幕。
②	显示有关如何设置本产品的信息以及常见问题解答。
③	显示可用于选择本产品并进行本产品设置的屏幕。一旦选择了打印机，以后就不需要再进行选择。
④	选择要打印的内容，如照片和文档。
⑤	显示进行打印设置（如打印纸尺寸和打印纸类型）的屏幕。
⑥	显示打印纸尺寸。如果显示为按钮，可按下该按钮以显示当前打印机上设置的打印纸设置。
⑦	显示所选照片和文档。

3

开始打印。

注释：

要使用运行 iOS 的 iPhone、iPad 和 iPod touch 打印文档菜单，在使用 iTunes 中的文件共享功能传送要打印的文档之后，启动 Epson iPrint。

使用 Epson Print Enabler

您可以直接从 Android 手机或平板电脑（Android v4.4 或更高版本）无线打印您的文档、电子邮件、照片和网页。只需点按几次，您的 Android 设备将会发现连接到同一个无线网络的爱普生打印机。

1. 在打印机中装入打印纸。
2. 为打印机执行无线打印设置。
3. 在您的 Android 设备上，从 Google Play 安装 Epson Print Enabler 插件。
4. 将您的 Android 设备与您的打印机连接到同一个无线网络。
5. 在您的 Android 设备上，转到**设置**，选择**打印**，然后启用 Epson Print Enabler。
6. 在 Chrome 等 Android 应用程序中，点按菜单图标，然后打印屏幕上显示的内容。

注释：

如果看不到您的打印机，请点按**所有打印机**，然后选择您的打印机。

相关信息

- ➔ “在后进纸器中装纸”内容请参见第35页。
- ➔ “连接到智能设备”内容请参见第20页。



取消正在执行的任务

按本产品操作面板上的  按钮可取消进行中的打印任务。



复印

复印基本知识

可以按相同的缩放比例在 A4 尺寸的打印纸上复印。不论原稿是否有边距，复印稿将出现 3 毫米的边距。复印小于 A4 尺寸的原稿时，边距将宽于 3 毫米，具体取决于放置原稿的位置。

1. 在本产品中装入 A4 尺寸的打印纸。
2. 放置原稿。
3. 按  或  按钮。

注释：

同时按  和  或  按钮可在经济模式下复印，这样可以使用更少的墨水并以更低的浓度打印。



复印图像的颜色、大小和边框与原稿稍有差别。

相关信息

➔ “[在文稿台上放置原稿](#)”内容请参见第38页。

复制多个副本

一次可以复制多个副本。最多可以指定 20 份。复印稿将出现3毫米的边距。

1. 装入 A4 尺寸打印纸，张数与要复印的副本数相同。
2. 放置原稿。
3. 根据要复印的份数，多次按  或  按钮。例如，如果要复印 10 份彩色文稿，请按  按钮 10 次。

注释：

在一秒内按该按钮可更改副本数。如果在一秒后按该按钮，则副本数量确定且复印开始。

相关信息

➔ “[复印基本知识](#)”内容请参见第69页。

扫描

从操作面板扫描

可以将已扫描的图像以 PDF 格式保存到与本产品通过 USB 数据线相连的计算机上。

！重要：

在使用此功能之前，请确保计算机上已安装 Epson Scan 2 和 Epson Event Manager。

1. 放置原稿。
2. 同时按  按钮和  按钮。

注释：

- 通过使用 Epson Event Manager，您可更改扫描设置，例如，扫描尺寸、用于保存的文件夹或保存格式。
- 扫描图像的颜色、大小和边框不会与原稿完全相同。

相关信息

- ➔ “在文稿台上放置原稿”内容请参见第38页。
- ➔ “从控制面板配置扫描操作的应用程序 (Epson Event Manager)”内容请参见第94页。

从计算机扫描

使用 Epson Scan 2 进行扫描

您可以使用扫描仪驱动程序“Epson Scan 2”进行扫描。有关各设置项目的说明，请参见 Epson Scan 2 帮助。

相关信息

- ➔ “扫描文档和图像的应用程序 (Epson Scan 2)”内容请参见第93页。

扫描文档（文档模式）

在 Epson Scan 2 中使用**文档模式**，可以使用适合于文本文档的详细设置扫描原稿。

1. 放置原稿。
2. 启动 Epson Scan 2。
3. 从**模式**列表中选择**文档模式**。

4. 在**主设置**标签上进行以下设置。



文档大小：选择所放置原稿的尺寸。

 (原稿方向) 按钮：选择放置的原稿的放置方向。根据原稿尺寸，此项目可能会自动设置，且无法更改。

图像类型：选择将扫描图像保存为哪种颜色。

分辨率：选择分辨率。

注释：

文稿来源设置固定为**文稿台**。您无法更改此设置。

如果设置了**扫描后添加或编辑页面**，则可以在扫描原稿后扫描更多原稿。此外，如果将**图像格式**设置为 PDF 或 Multi-TIFF，则可以将扫描的图像保存为一个文件。

5. 如果需要，可进行其他扫描设置。

单击**预览**按钮可以预览扫描图像。此时将打开预览窗口，并显示预览图像。

扫描

- 在**高级设置**标签中，可以进行如下适合文本文档的详细图像调整设置。
 - 移除背景**：删除原稿的背景。
 - 文本增强**：您可以让原稿中的模糊文字变得更加清晰和锐利。
 - 自动区域分割**：对含有图像的文档执行黑白扫描时，您可以让文字变得清晰，让图像变得平滑。
 - 色彩增强**：您可以增强为扫描图像指定的色彩，然后将其保存为灰度或黑白。
 - 亮度**：您可以调整扫描图像的亮度。
 - 对比度**：您可以调整扫描图像的对比度。
 - Gamma**：您可以调整扫描图像的 Gamma（中间范围的亮度）。
 - 阈值**：您可以调整单色二进制（黑白）的边框。
 - USM 锐化**：可以增强和锐化图像的轮廓。
 - 去网纹**：可以去除在扫描印刷品（例如杂志）时出现的摩尔纹图案（网状阴影）。
 - 边缘填充**：您可以删除扫描图像周围形成的阴影。
 - 双重图像输出（仅限 Windows）**：您可以扫描一次后，同时用不同输出设置保存两个图像。

注释：

根据您的其他设置，上述项目可能无法使用。

6. 设置文件保存设置。

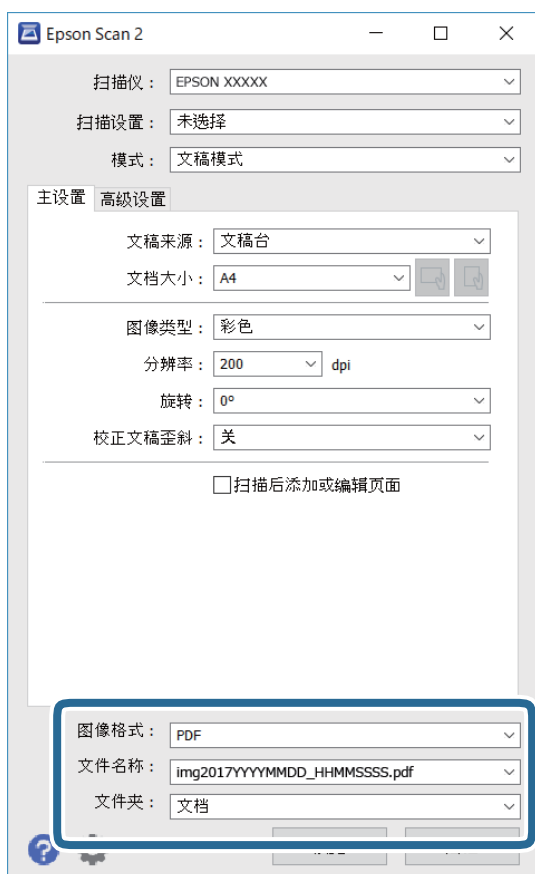

扫描

图像格式：从列表中选择保存格式。

您可以对 BITMAP 和 PNG 以外的每种保存格式执行详细设置。选择保存格式后，从列表中选择**选项**。

文件名称：确认显示的保存文件名。

您可以通过从列表中选择**设置**来更改文件名设置。

文件夹：从列表中为扫描图像选择保存文件夹。

通过从列表中选择**选择**，您可以选择其他文件夹或创建新文件夹。

7. 单击**扫描**。

相关信息

➔ “[在文稿台上放置原稿](#)”内容请参见第38页。

扫描照片或图像（照片模式）

在 Epson Scan 2 中使用**照片模式**，可以使用适合于照片或图片的各种图像调整功能扫描原稿。

1. 放置原稿。

您可以将多张原稿放在文稿台上，然后一次性扫描所有这些原稿。确保每张原稿之间至少要间隔 20 毫米。

2. 启动 Epson Scan 2。

3. 从**模式**列表中选择**照片模式**。

4. 在**主设置**标签上进行以下设置。

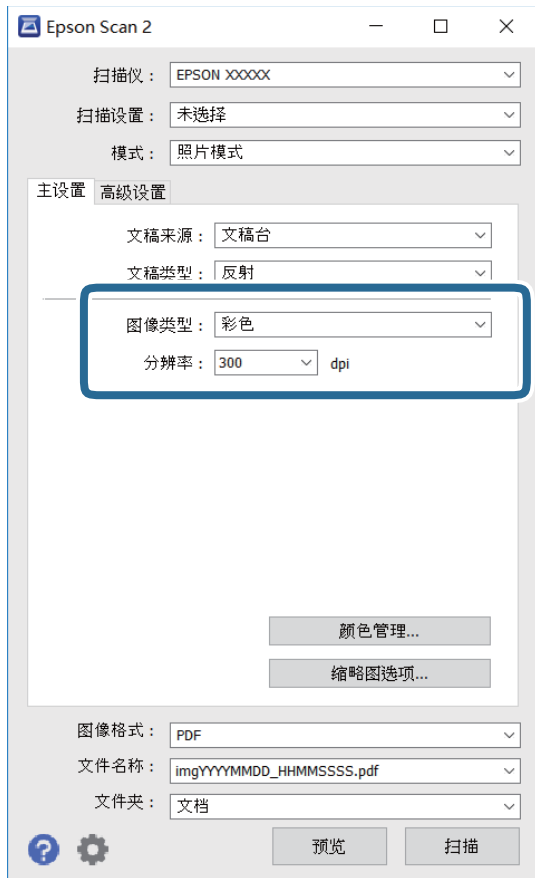

图像类型：选择将扫描图像保存为哪种颜色。

分辨率：选择分辨率。

注释：

文稿来源设置固定为**文稿台**，**文稿类型**设置固定为**反射**。（**反射**表示不透明的原稿，例如，普通打印纸或照片。）您无法更改这些设置。

扫描

5. 单击**预览**。

预览窗口将打开，并将预览图像显示为缩略图。

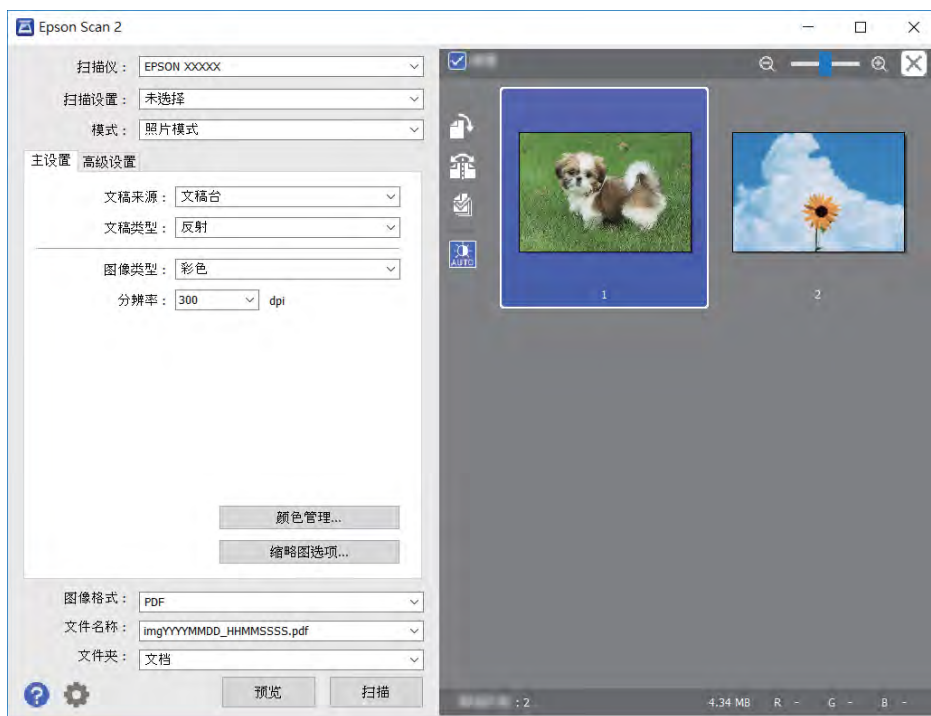

注释：

要预览整个扫描区域，请从预览窗口顶部清除**缩略图**复选框。

6. 确认预览，如有必要，在**高级设置**标签上进行图像调整设置。

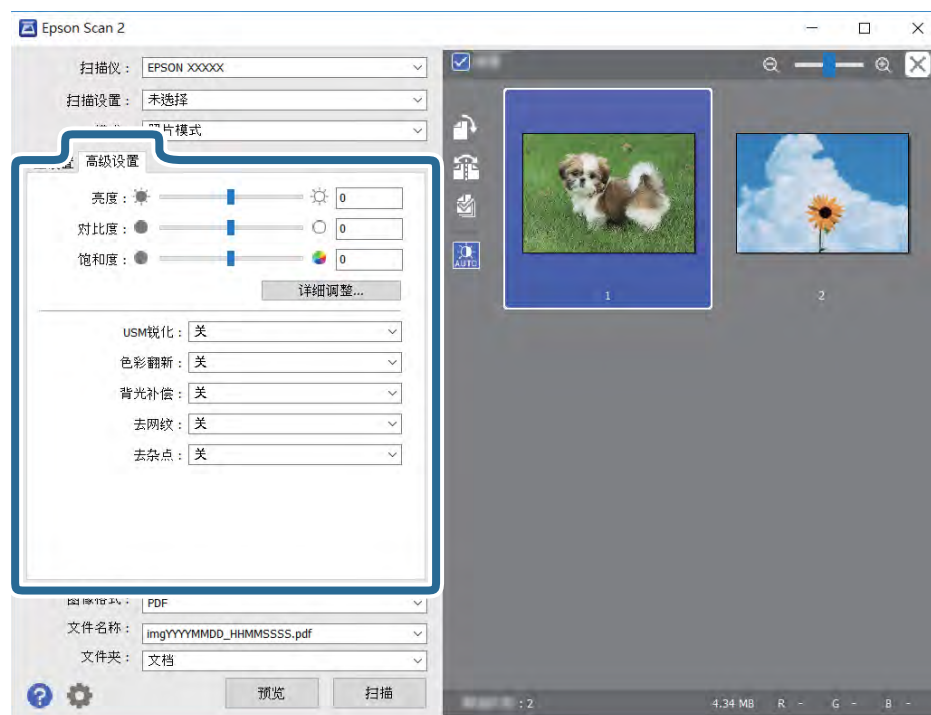

您可以使用适合照片或图像的详细设置调整扫描图像，例如以下设置。

扫描

- 亮度：您可以调整扫描图像的亮度。
- 对比度：您可以调整扫描图像的对比度。
- 饱和度：您可以调整扫描图像的饱和度（颜色鲜艳度）。
- USM 锐化：您可以增强并锐化扫描图像的轮廓。
- 色彩翻新：您可以校正褪色的图像，将它们恢复为原来的颜色。
- 背光补偿：扫描图像因背光而显得较暗时，您可以相应提高亮度。
- 去网纹：可以去除在扫描印刷品（例如杂志）时出现的摩尔纹图案（网状阴影）。
- 去杂点：您可以去除扫描图像上的杂点。

注释：

- 根据您的其他设置，上述项目可能无法使用。
- 在某些原稿上，可能无法正确调整扫描图像。
- 生成多个缩略图后，您可以调整每个缩略图的图像质量。使用某些调整项目时，您可以选择多个缩略图，同时调整扫描图像的质量。

7. 设置文件保存设置。

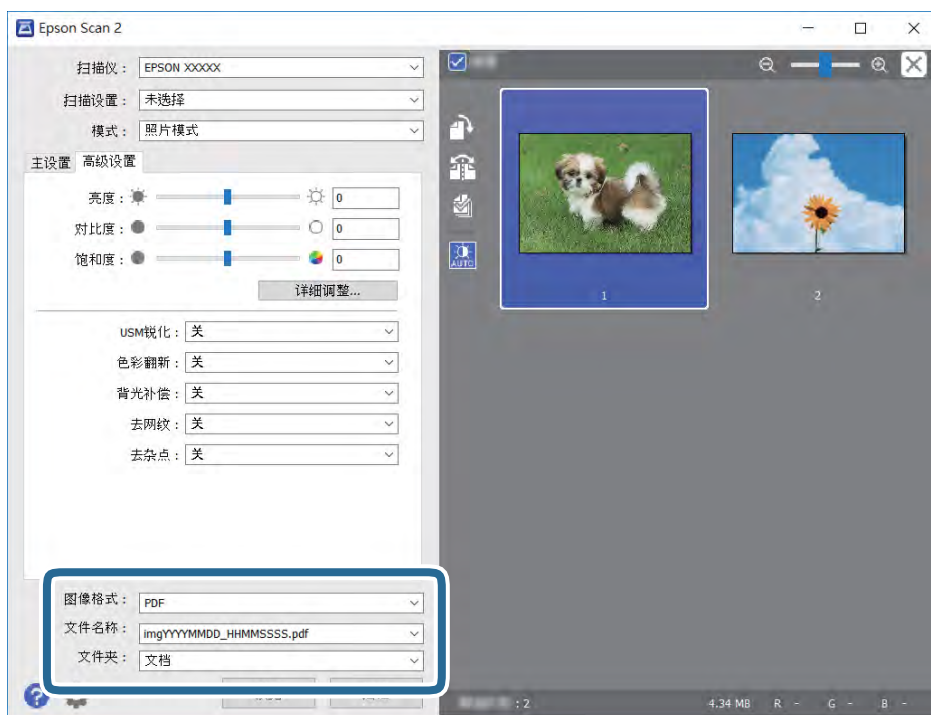

- 图像格式：从列表中选择保存格式。
您可以对 BITMAP 和 PNG 以外的每种保存格式执行详细设置。选择保存格式后，从列表中选择**选项**。
- 文件名称：确认显示的保存文件名。
您可以通过从列表中选择**设置**来更改文件名设置。
- 文件夹：从列表中选择扫描图像保存文件夹。
通过从列表中选择**选择**，您可以选择其他文件夹或创建新文件夹。

8. 单击**扫描**。

相关信息

- ➔ “在文稿台上放置原稿”内容请参见第38页。
- ➔ “放置多张照片以便同时扫描”内容请参见第39页。

从智能设备扫描

Epson iPrint 是一款供用户使用与本产品连接至同一个无线网络的智能设备（如智能手机或平板电脑）扫描照片和文档的应用程序。您可以将扫描的数据保存在智能设备或云（Cloud）服务上，使用电子邮件发送或进行打印。



安装 Epson iPrint

您可以通过以下 URL 或二维码在智能设备上安装 Epson iPrint。

<http://iپر.to/c>



使用 Epson iPrint 进行扫描

从智能设备启动 Epson iPrint，然后从主屏幕中选择要使用的项目。

扫描

以下屏幕如有更改，恕不另行通知。

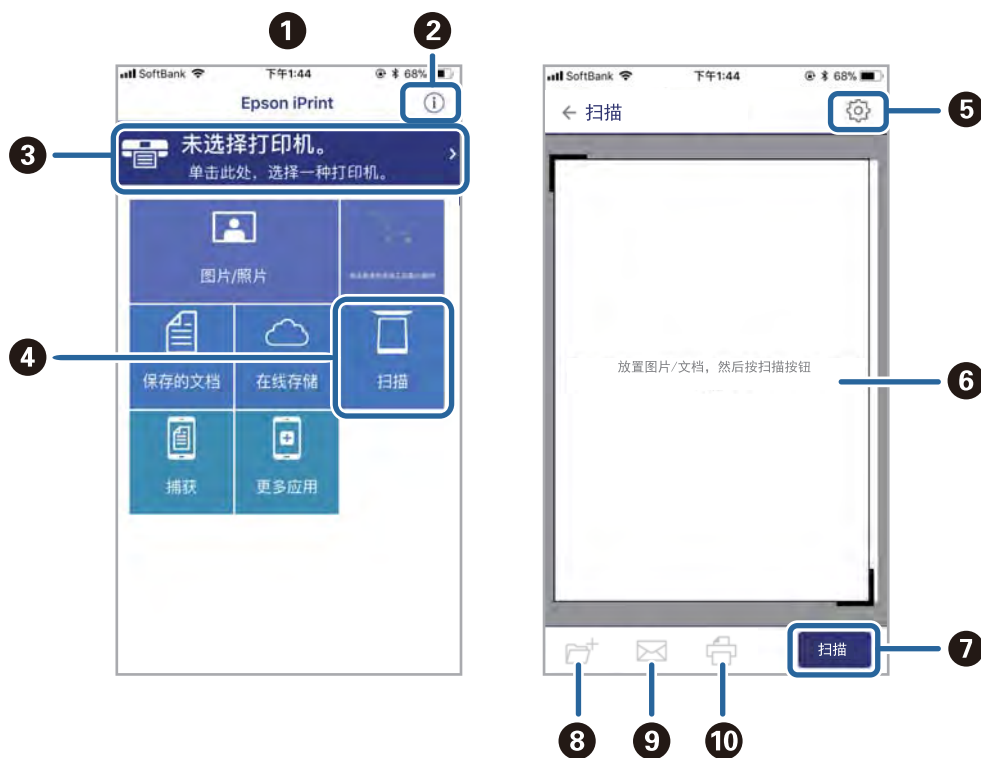

①	应用程序启动时显示的主窗口屏幕。
②	显示有关如何设置本产品的信息以及常见问题解答。
③	显示可用于选择本产品并进行本产品设置的屏幕。一旦选择了打印机，以后就不需要再进行选择。
④	显示扫描屏幕。
⑤	显示用于设定扫描设置（如分辨率）的屏幕。
⑥	显示扫描图像。
⑦	开始扫描。
⑧	显示用于将扫描数据保存至智能设备或云（Cloud）服务的屏幕。
⑨	显示可用于通过电子邮件发送扫描的数据的屏幕。
⑩	显示可用于打印扫描的数据的屏幕。

补充墨水

检查墨量

要确认实际的余墨，请目测检查本产品所有墨仓中的墨量。

! 重要:

在墨量低于下线时长时间使用本产品可能会导致本产品损坏。

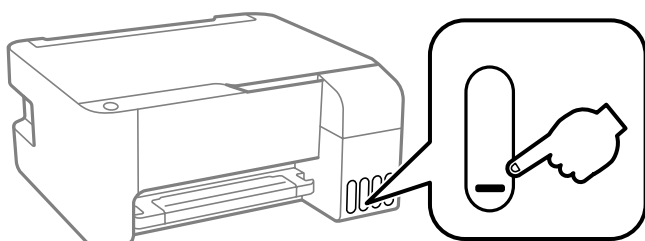

墨瓶编号（消耗品/耗材）

爱普生推荐您使用爱普生原装正品墨水。

以下为爱普生原装正品墨水的编号。

! 重要:

- 使用非指定墨水（包括并非用于本产品的爱普生正品墨水或任何第三方墨水）造成的损坏不在爱普生保修范畴。
- 因使用非爱普生原装正品墨水可能会造成产品故障、损坏，在此情况下的故障及损坏，在保修期内将不享受“三包”服务。

注释:

- 墨瓶编号可能因国家/地区而异。有关您所在国家/地区的正确编号，请联系爱普生认证服务机构。
- 虽然墨瓶中可能包含有再生材料，但不影响本产品的功能或性能。
- 墨瓶的规格和外观可能随时更改以实现改进，恕不另行通知。

BK: 黑色	C: 青色	M: 洋红色	Y: 黄色
004	004	004	004

相关信息

➔ “寻求帮助”内容请参见第140页。

墨瓶处理注意事项

墨水保管注意事项

- 在标准室温下存放墨瓶，并避免阳光直射。
- 从较冷的存放点取出墨瓶后，应在使用之前使其在室温下至少暖化 3 个小时。
- 爱普生推荐查看墨瓶包装上关于日期的信息，并按之使用墨瓶。
- 仅当您要给墨仓补充墨水时才打开墨瓶。墨瓶的真空包装可保证其可靠性。使用之前，若长时间将墨瓶不加包装存放，可能无法正常打印。
- 墨瓶一旦打开，最好尽快使用。
- 存放或运输墨瓶时，不要倾斜墨瓶，不要让墨瓶受到挤压或温度发生改变。否则，就算是墨瓶上的盖子盖紧了墨水也可能会泄漏。当扭紧墨瓶的瓶盖时确保让墨瓶直立，当您要运输墨瓶时请采取措施以防止墨水泄漏，例如将墨瓶放在包里。

补充墨水时的处理注意事项

- 使用具有适用于本产品的正确编号的墨瓶。
- 本产品需要小心处理墨水。当给墨仓中注入或补充墨水时墨水可能会溅出。如果墨水溅到您的衣服或其他东西上，可能不能将其去除。
- 请勿猛力摇晃或挤压墨瓶。
- 如果墨仓中的墨量到达墨仓下线时，请尽快补充墨水。在墨量低于下线时长时间使用本产品可能会导致本产品损坏。
- 为了获得更佳打印效果，请勿让墨量长时间处于低位。

墨水消耗

- 要让打印头保持较好的性能，不仅在打印时会消耗每个墨仓中的一些墨水，而且在维护操作（如：打印头清洗）时也会消耗墨水。打开本产品电源时也可能消耗墨水。
- 当按单色模式或灰度模式打印时，根据打印纸类型或打印质量设置，彩色墨水替代黑色墨水可能也会被消耗。这是因为用混合的彩色墨水来创建黑色。
- 在初始设置期间会使用随本产品一起提供的墨瓶中的部分墨水。为生成高质量的打印输出，本产品中的打印头需要充满墨水。此墨瓶中的一部分墨水将会被消耗于此一次性步骤，故此墨瓶的可打印页数将低于后续墨瓶的打印页数。
- 因打印的图像、打印设置、打印纸类型、机器使用的频繁程度和温度的不同，墨瓶在用户实际使用时的打印输出页数会有所不同。

给墨仓补充墨水

任何时候都可补充墨水。



重要：

爱普生推荐您使用爱普生原装正品墨水。

补充墨水

1. 打开墨仓盖。

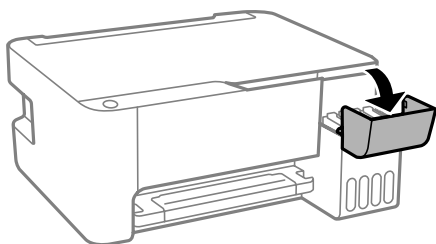

2. 打开墨仓塞。

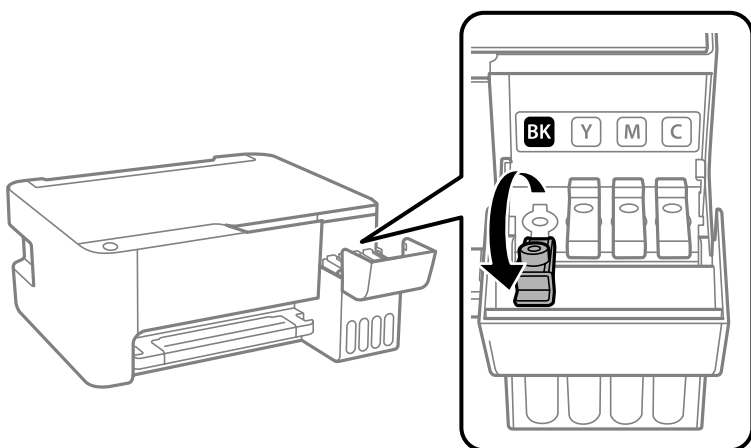

! 重要:

确保墨仓的颜色与您想补充墨水的颜色匹配。

3. 竖直握着墨瓶，然后慢慢转动墨瓶盖将其取下。

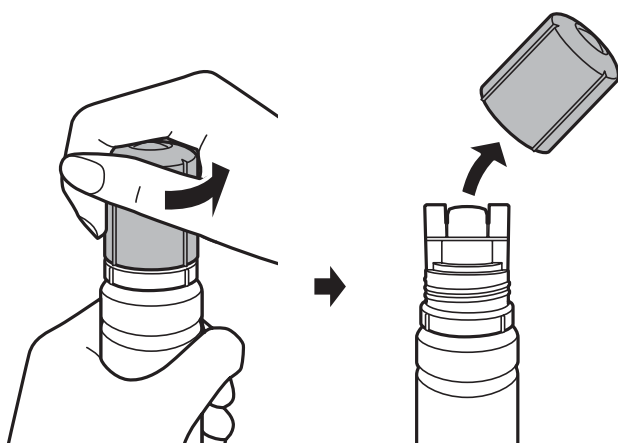

! 重要:

- 小心不要洒出任何墨水。
- 取下墨瓶盖后，请勿触摸墨瓶顶部，否则手上可能沾染墨水。

补充墨水

4. 沿着注入口前面的凹槽放置墨瓶顶部，然后将墨瓶慢慢插入注入口。

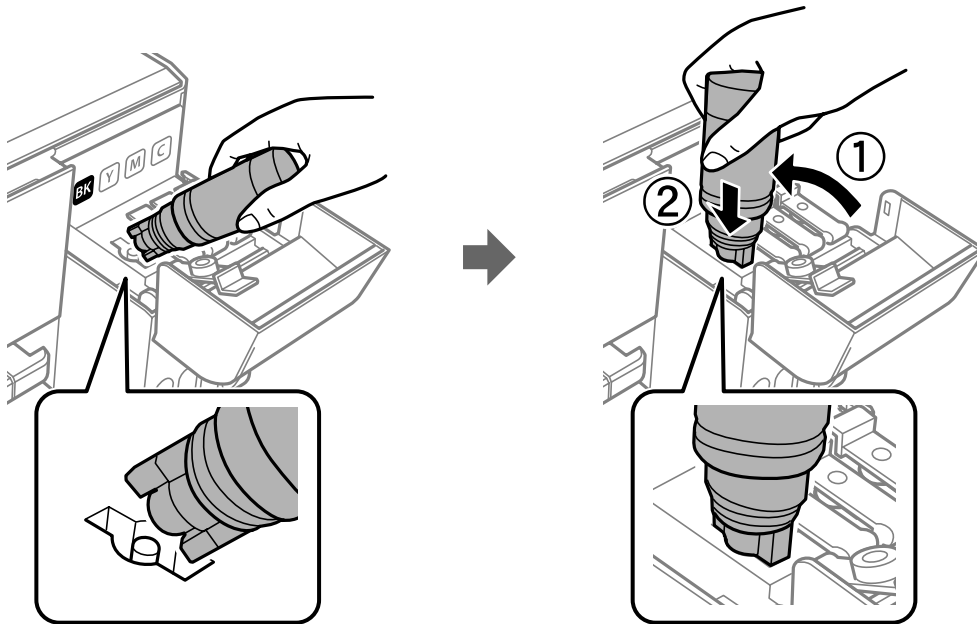

! 重要:

取下墨瓶盖后，请勿让墨瓶顶部碰到任何物体，否则墨水可能会洒出。

5. 将墨瓶顶部紧紧插入墨仓注入口，以便向墨仓补充墨水。
正常握住墨瓶时，墨水就会流入墨仓，而不必挤压墨瓶。墨水达到上线时会自动停止流动。

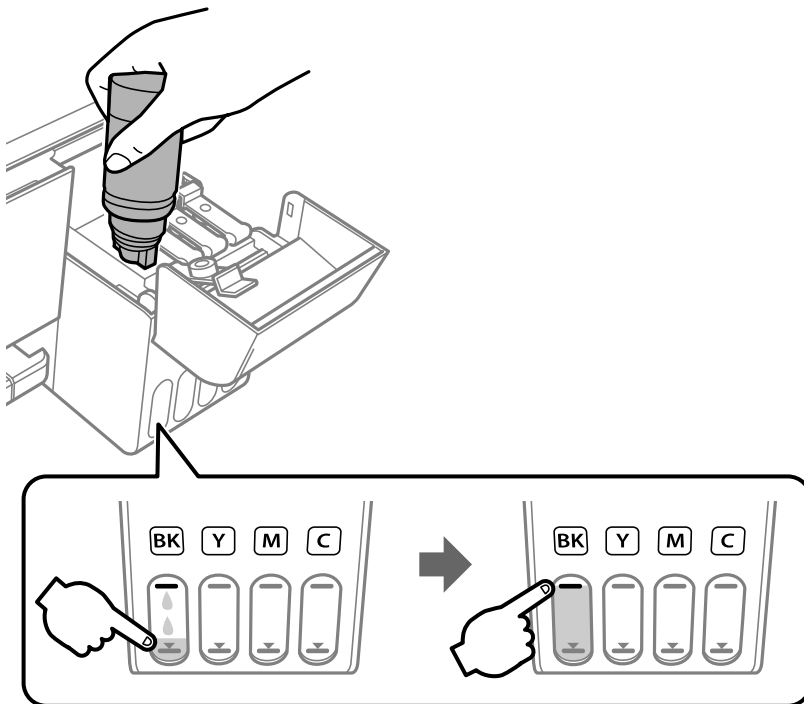

补充墨水

! **重要：**

请勿将墨瓶一直插在机器中，否则墨瓶可能会损坏或墨水可能会泄漏。

注释：

如果墨水未流到墨仓中，请取下墨瓶，然后重新插入。

6. 补充完墨水后，请取下墨瓶，然后盖紧墨仓塞。

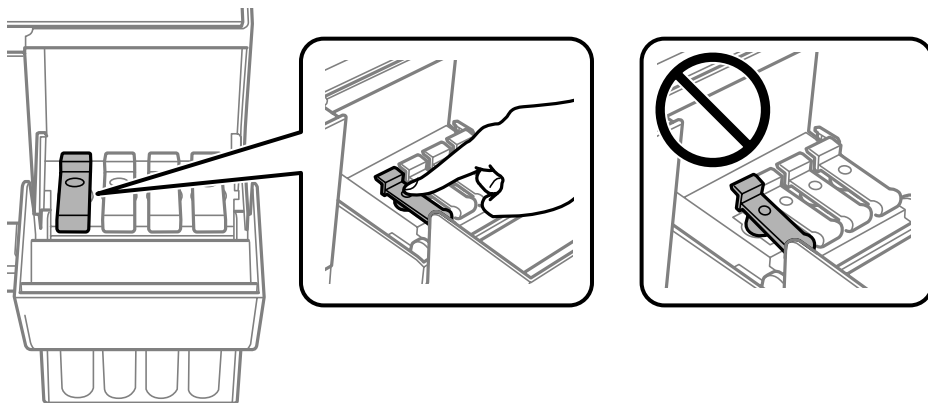

注释：

如果墨瓶中还有墨水，请拧紧瓶盖，并将墨瓶直立存放以备日后使用。

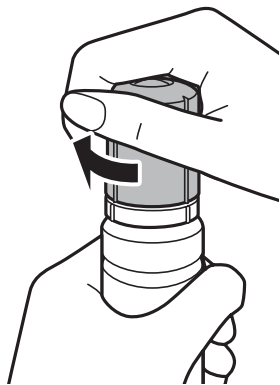

7. 盖紧墨仓盖。

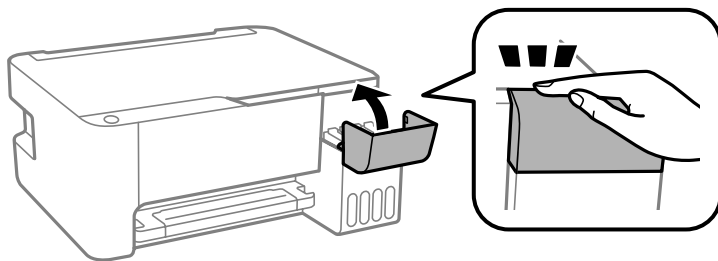

注释：

补充墨水后，如果未将墨仓中的墨水补充到上线就继续使用本产品，打印时可能不会使用墨水，而这可能会损坏本产品。开始打印前，请确保目视检查所有墨仓中的墨量。

相关信息

- ➡ “墨瓶编号（消耗品/耗材）”内容请参见第79页。
- ➡ “墨瓶处理注意事项”内容请参见第80页。
- ➡ “墨水洒出”内容请参见第129页。

维护本产品



检查并清洗打印头

如果喷嘴堵塞，则打印输出会变得模糊，存在可见的条纹或出现异常色彩。打印质量下降时，使用喷嘴检查功能检查喷嘴是否堵塞。如果喷嘴堵塞，请清洗打印头。

！重要：

- 在清洗打印头时不要打开前盖或关闭本产品。如果打印头清洗没有完成，您可能不能打印。
- 由于清洗打印头会使用一些墨水，因此仅当打印质量下降时再清洗打印头。
- 当墨量低时，您可能无法清洗打印头。
- 如果在重复三次进行喷嘴检查和打印头清洗之后打印质量未得到改善，请等待至少 12 个小时，期间不要打印，然后重新运行喷嘴检查并根据需要重复打印头清洗。我们建议关闭本产品电源。如果打印质量仍然没有改善，请运行深度清洗。如果还没有改善，请联系爱普生认证服务机构。
- 为了防止打印头变干，请不要在打开电源时拔出本产品的插头。

检查和清洗打印头 - 本产品操作面板按钮

1. 在本产品中装入 A4 尺寸的普通纸。
2. 按  按钮以关闭本产品。
3. 按住  按钮打开本产品电源，然后在电源灯闪烁时松开按钮。

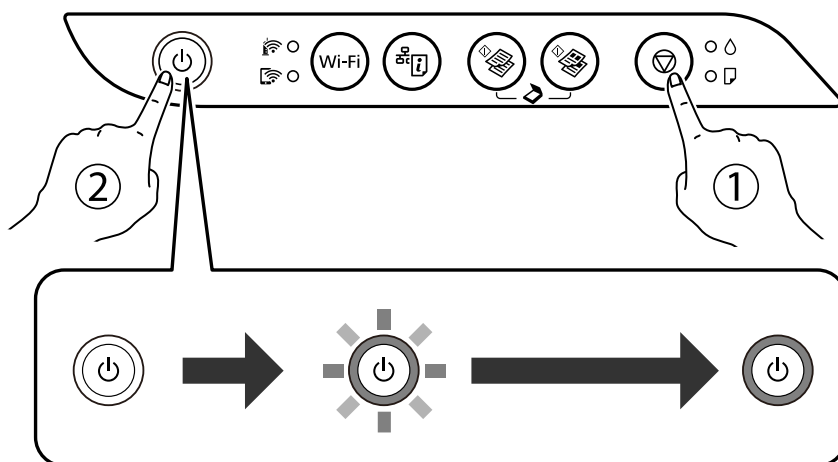

将打印喷嘴检查图案。

注释：

打印喷嘴检查图案可能需要一些时间。

维护本产品

- 检查打印的图案。如果如“NG”图案所示线条断开或部分缺失，则打印头喷嘴可能堵塞。转至下一步。如果如以下“OK”图案所示，没有看到线条断开或部分缺失，则喷嘴未堵塞。无需清洗打印头。

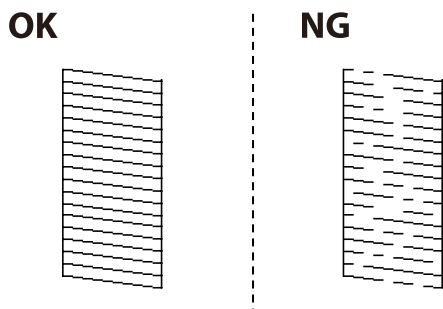

- 按住  按钮五秒，直到电源灯开始闪烁。
将开始清洗打印头。

注释：

清洗打印头可能需要一些时间。

- 电源灯停止闪烁时，会再次打印喷嘴检查图案。重复清洗和图案打印过程，直至所有线条均打印完整。

相关信息

➔ “在后进纸器中装纸”内容请参见第35页。

检查并清洗打印头 - Windows

- 在本产品中装入 A4 尺寸的普通纸。
- 访问打印机驱动程序窗口。
- 单击**维护**标签上的**喷嘴检查**。
- 请按屏幕提示进行操作。

相关信息

➔ “在后进纸器中装纸”内容请参见第35页。

➔ “访问打印机驱动程序”内容请参见第42页。

检查并清洗打印头 - Mac OS

- 在本产品中装入 A4 尺寸的普通纸。
- 从  菜单中选择**系统偏好** > **打印机与扫描仪**（或**打印与扫描**、**打印与传真**），然后选择本产品。
- 单击**选项与耗材** > **实用工具** > 打开**打印机实用工具**。

4. 单击**喷嘴检查**。
5. 请按屏幕提示进行操作。

相关信息

➔ “[在后进纸器中装纸](#)”内容请参见第35页。

运行深度清洗

使用**深度清洗**功能可换掉墨管内的所有墨水。在以下情况下，您可能需要使用此功能来改善打印质量。

- 当墨量太低，在墨仓观察窗看不到时执行了打印或打印头清洗操作。
- 多次执行喷嘴检查和打印头清洗，并在未打印的情况下等待了至少 12 小时后，打印质量仍未改善。

运行此功能前，请阅读以下说明。



重要：

确保墨仓中有足够墨水。

目视检查所有墨仓是否至少有三分之一的墨量。深度清洗期间，如果墨量不足，本产品可能会受损。



重要：

每次运行深度清洗要间隔 12 小时。

一般来说，运行一次深度清洗就应能在 12 小时内解决打印质量问题。因此，为避免浪费墨水，您必须等待 12 小时后再重新尝试运行深度清洗。



重要：

此功能会影响废墨收集垫的使用寿命。运行此功能会使废墨收集垫提前达到其使用寿命。如果废墨收集垫已经达到使用寿命，请联系爱普生认证服务机构进行更换。

注释：

墨量不够执行深度清洗时，您无法运行此功能。但在这种情况下，墨量可能还能支撑本产品进行打印。

运行深度清洗 - Windows

1. 访问打印机驱动程序窗口。
2. 单击**维护**标签上的**深度清洗**。
3. 请按屏幕提示进行操作。

相关信息

➔ “访问打印机驱动程序”内容请参见第42页。

运行深度清洗 – Mac OS

1. 从  菜单中选择**系统偏好** > **打印机与扫描仪**（或**打印与扫描**、**打印与传真**），然后选择打印机。
2. 单击**选项与耗材** > **实用工具** > **打开打印机实用工具**。
3. 单击**深度清洗**。
4. 请按屏幕提示进行操作。

校准打印头

如果发现垂直线失准或图像模糊，则校准打印头。

校准打印头 – Windows

1. 在本产品中装入 A4 尺寸的普通纸。
2. 访问打印机驱动程序窗口。
3. 单击**维护**标签上的**打印头校准**。
4. 请按屏幕提示进行操作。

相关信息

➔ “在后进纸器中装纸”内容请参见第35页。

➔ “访问打印机驱动程序”内容请参见第42页。

校准打印头 – Mac OS

1. 在本产品中装入 A4 尺寸的普通纸。
2. 从  菜单中选择**系统偏好** > **打印机与扫描仪**（或**打印与扫描**、**打印与传真**），然后选择本产品。
3. 单击**选项与耗材** > **实用工具** > **打开打印机实用工具**。
4. 单击**打印头校准**。
5. 请按屏幕提示进行操作。

相关信息

➔ “在后进纸器中装纸”内容请参见第35页。

清洁进纸通道

当打印输出涂污或刮擦时，清洁内部的走纸辊。



重要：

不要使用纸巾清洁本产品的内部。纸屑可能会堵塞打印头喷嘴。

针对墨水涂污情况清洁导纸轨

1. 请确保在文稿台和文稿盖上没有尘土或污迹。
2. 在本产品中装入 A4 尺寸的普通纸。
3. 不放原稿开始复印。

注释：

重复此步骤，直到打印纸没有墨水污点。

相关信息

➔ “在后进纸器中装纸”内容请参见第35页。

清洁文稿台

当复印或扫描的图像涂污时，请清洁文稿台。



重要：

不要使用酒精或稀释剂清洁本产品。这些化学制品可能会使本产品损坏。

1. 打开文稿盖。

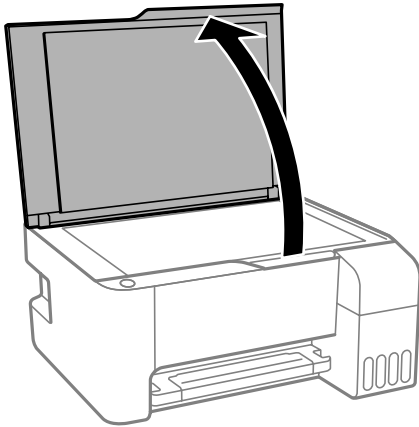

2. 使用一块干燥清洁的软布来清洁文稿台的表面。

! **重要：**



- 如果文稿台沾有油脂或其他难以去除的物质，请使用少量油脂清洁剂和软布将其去除。擦去所有残余液体。
- 不要过度用力按玻璃表面。
- 小心不要划伤或损坏玻璃表面。文稿台受损会降低扫描质量。

检查本产品进纸的总页数

您可以检查本产品进纸的总页数。

检查本产品进纸的总页数 - 本产品操作面板按钮

该信息随喷嘴检查图案一起打印。

1. 在本产品中装入 A4 尺寸的普通纸。
2. 按  按钮以关闭本产品。
3. 按住  按钮打开本产品电源，然后在电源灯闪烁时松开按钮。

检查本产品进纸的总页数 - Windows

1. 访问打印机驱动程序窗口。
2. 单击**维护**标签上的**打印机和选项信息**。

相关信息

➔ [“访问打印机驱动程序”内容请参见第42页。](#)

检查本产品进纸总页数 - Mac OS

1. 从  菜单中选择 **系统偏好** > **打印机与扫描仪**（或**打印与扫描**、**打印与传真**），然后选择打印机。
2. 单击 **选项与耗材** > **实用工具** > 打开打印机实用工具。
3. 单击 **打印机和选项信息**。

网络服务和软件信息

此部分介绍爱普生网站或附带的软件光盘中为本产品提供的网络服务和软件产品。

配置打印机操作的应用程序 (Web Config)

Web Config 应用程序可在计算机或智能设备的网页浏览器（如 Internet Explorer 和 Safari）中运行。可以确认打印机状态或更改网络服务和打印机设置。要使用 Web Config，请将打印机和计算机或设备连接到同一网络。

支持以下浏览器。

OS	浏览器
Windows XP SP3 或更高版本	Microsoft Edge、Internet Explorer 8 或更高版本、Firefox*、Chrome*
Mac OS X v10.6.8 或更高版本	Safari*、Firefox*、Chrome*
iOS*	Safari*
Android 2.3 或更高版本	缺省浏览器
Chrome OS*	缺省浏览器

* 请使用最新版本。

在网络浏览器上运行 Web Config

1. 查看本产品的 IP 地址。

按  按钮可打印网络连接报告，然后检查本产品的 IP 地址。

2. 在计算机或智能设备上打开网页浏览器，然后输入本产品的 IP 地址。

格式：

IPv4: http://本产品的 IP 地址/

示例：

IPv4: http://192.168.100.201/

注释：

使用智能设备，您还可从 Epson iPrint 的维护屏幕运行 Web Config。

相关信息

➡ “使用 Epson iPrint”内容请参见第66页。

在 Windows 上运行 Web Config

使用 WSD 将计算机连接到本产品时，请按照以下步骤来运行 Web Config。

1. 打开计算机上的打印机列表。

Windows 10/Windows Server 2016

单击开始按钮，接着选择 **Windows 系统** > **控制面板**，然后在**硬件和声音**中选择**查看设备和打印机**。

Windows 8.1/Windows 8/Windows Server 2012 R2/Windows Server 2012

选择**桌面** > **设置** > **控制面板** > **硬件和声音**（或**硬件**）中的**查看设备和打印机**。

Windows 7/Windows Server 2008 R2

单击开始按钮，然后选择**控制面板** > **查看设备和打印机**（在**硬件和声音**中）。

Windows Vista/Windows Server 2008

单击开始按钮，然后选择**控制面板** > **打印机**（在**硬件和声音**中）。

2. 右击您自己的打印机，然后选择**属性**。

3. 选择**网络服务**标签，然后单击该 URL。

在 Mac OS 上运行 Web Config

1. 从  菜单中选择**系统偏好** > **打印机与扫描仪**（或**打印与扫描**、**打印与传真**），然后选择本产品。

2. 单击**选项与耗材** > **显示打印机网页**。

扫描文档和图像的应用程序（Epson Scan 2）

Epson Scan 2 是一款用于控制扫描的应用程序。您可以调整扫描的图像的尺寸、分辨率、亮度、对比度和质量。此外，您还可以从与 TWAIN 兼容的扫描应用程序启动 Epson Scan 2。有关详细信息，请参见应用程序帮助。

在 Windows 上启动

注释：

对于 Windows Server 操作系统，请确保已安装**桌面体验**功能。

Windows 10/Windows Server 2016

单击开始按钮，然后选择 **EPSON** > **Epson Scan 2**。

Windows 8.1/Windows 8/Windows Server 2012 R2/Windows Server 2012

在搜索超级按钮中输入该应用程序名称，然后选择显示的图标。

Windows 7/Windows Vista/Windows XP/Windows Server 2008 R2/Windows Server 2008/Windows Server 2003 R2/Windows Server 2003

单击开始按钮，然后选择**所有程序或程序** > **EPSON** > **Epson Scan 2** > **Epson Scan 2**。

在 Mac OS 上启动

注释：

Epson Scan 2 不支持 Mac OS 快速用户切换功能。关闭快速用户切换。

选择前往 > 应用程序 > Epson Software > Epson Scan 2。

相关信息

➔ “使用 Epson Scan 2 进行扫描”内容请参见第70页。

➔ “安装最新应用程序”内容请参见第97页。

添加网络扫描仪

在使用 Epson Scan 2 之前，您需要添加网络扫描仪。

1. 启动软件，然后单击**扫描仪设置**屏幕上的**添加**。

注释：

如果**添加**为灰色，请单击**启用编辑**。

如果显示 Epson Scan 2 主屏幕，则表明现已连接到扫描仪。如果要连接到另一个网络，请选择**扫描仪 > 设置**，打开**扫描仪设置**屏幕。

2. 添加网络扫描仪。输入以下项目，然后单击**添加**。

型号：选择要连接的扫描仪。

名称：输入不超过 32 个字符的扫描仪名称。

搜索网络：计算机与扫描仪位于同一个网络时会显示 IP 地址。如果没有显示 IP 地址，请单击  按钮。如果 IP 地址仍未显示，请单击**输入地址**，然后直接输入 IP 地址。

3. 在**扫描仪设置**屏幕上选择扫描仪，然后单击**确定**。

从控制面板配置扫描操作的应用程序 (Epson Event Manager)

Epson Event Manager 是允许您从操作面板管理扫描并将图像保存到计算机的应用程序。您可以将您自己的设置作为预置进行添加，如文稿类型、保存文件夹位置和图像格式。有关详细信息，请参见应用程序帮助。

注释：

不支持 Windows Server 操作系统。

在 Windows 上启动

Windows 10

单击开始按钮，然后选择 **Epson Software > Event Manager**。

Windows 8.1/Windows 8

在搜索超级按钮中输入该应用程序名称，然后选择显示的图标。

Windows 7/Windows Vista/Windows XP

单击开始按钮，然后选择**所有程序或程序** > **Epson Software** > **Event Manager**。

在 Mac OS 上启动

前往 > **应用程序** > **Epson Software** > **Event Manager**。

相关信息

➔ “[安装最新应用程序](#)”内容请参见第97页。

照片排版应用程序 (Epson Easy Photo Print)

Epson Easy Photo Print 是允许您使用各种版面轻松打印照片的应用程序。您可以预览照片图像并调整图像或位置。您还可以使用一个模板打印多张照片。有关详细信息，请参见应用程序帮助。

在爱普生原装正品照片纸上打印，墨水质量会得到更优化，且打印输出比较鲜亮且清晰。

要使用市面有售的应用程序执行无边距打印，请进行以下设置。

创建图像数据以适合打印纸尺寸。如果在所使用的应用程序中可以进行边距设置，请将边距设置为 0 毫米。

在打印机驱动程序中启用无边距打印设置。

注释：

不支持 Windows Server 操作系统。

要使用该应用程序，需要安装打印机驱动程序。

在 Windows 上启动

Windows 10

单击开始按钮，然后选择 **Epson Software** > **Epson Easy Photo Print**。

Windows 8.1/Windows 8

在搜索超级按钮中输入该应用程序名称，然后选择显示的图标。

Windows 7/Windows Vista/Windows XP

单击开始按钮，然后选择**所有程序或程序** > **Epson Software** > **Epson Easy Photo Print**。

在 Mac OS 上启动

前往 > **应用程序** > **Epson Software** > **Epson Easy Photo Print**。

相关信息

➔ “[安装最新应用程序](#)”内容请参见第97页。

用于打印网页的应用程序 (E-Web Print) (仅限 Windows)

E-Web Print 是一款供用户使用各种版面轻松打印网页的应用程序。有关详细信息，请参见应用程序帮助。您可以从 E-Web Print 工具栏上的 E-Web Print 菜单访问该帮助。

注释：

- 不支持 Windows Server 操作系统。
- 在下载网站上查看支持的浏览器和最新版本。

启动

安装 E-Web Print 时，该应用程序会显示在您的浏览器中。单击**打印**或**剪贴**。

相关信息

➔ “[安装最新应用程序](#)”内容请参见第97页。

用来扫描和传输图像的应用程序 (Easy Photo Scan)

Easy Photo Scan 是一种可用来扫描照片并将扫描的图像轻松传输到计算机或云 (Cloud) 服务的应用程序。您还可以轻松调整扫描的图像。有关详细信息，请参见应用程序帮助。

注释：

- 不支持 Windows Server 操作系统。
- 要使用该应用程序，需要安装扫描驱动程序 Epson Scan 2。

在 Windows 上启动

- Windows 10
单击开始按钮，然后选择 **Epson Software > Easy Photo Scan**。
- Windows 8.1/Windows 8
在搜索超级按钮中输入该应用程序名称，然后选择显示的图标。
- Windows 7/Windows Vista/Windows XP
单击开始按钮，然后选择**所有程序或程序 > Epson Software > Easy Photo Scan**。

在 Mac OS 上启动

选择**前往 > 应用程序 > Epson Software > Easy Photo Scan**。

软件更新工具 (EPSON Software Updater)

EPSON Software Updater 是在互联网上检查新的或更新的软件并安装该软件的应用程序。您还可以更新本产品的固件和手册。

注释：

不支持 Windows Server 操作系统。

安装方法

从爱普生网站下载 EPSON Software Updater。

使用 Windows 计算机时，如果无法从网站下载，则可以使用附带的软件光盘进行安装。

<http://www.epson.com.cn>

在 Windows 上启动

Windows 10

单击开始按钮，然后选择 **Epson Software > EPSON Software Updater**。

Windows 8.1/Windows 8

在搜索超级按钮中输入该应用程序名称，然后选择显示的图标。

Windows 7/Windows Vista/Windows XP

单击开始按钮，然后选择**所有程序或程序 > Epson Software > EPSON Software Updater**。

注释：

此外，您还可以通过单击桌面任务栏上的打印机图标，然后选择 **Software Update** 来启动 EPSON Software Updater。

在 Mac OS 上启动

选择**前往 > 应用程序 > Epson Software > EPSON Software Updater**。

用于配置多台设备的应用程序 (EpsonNet Config)

EpsonNet Config 是一款供用户设置网络接口地址和协议的应用程序。有关更多详细信息，请参见 EpsonNet Config 操作指南或应用程序帮助。

在 Windows 上启动

Windows 10/Windows Server 2016

单击开始按钮，然后选择 **EpsonNet > EpsonNet Config**。

Windows 8.1/Windows 8/Windows Server 2012 R2/Windows Server 2012

在搜索超级按钮中输入该应用程序名称，然后选择显示的图标。

Windows 7/Windows Vista/Windows XP/Windows Server 2008 R2/Windows Server 2008/Windows Server 2003 R2/Windows Server 2003

单击开始按钮，然后选择**所有程序（或程序）> EpsonNet > EpsonNet Config SE > EpsonNet Config**。

在 Mac OS 上启动

前往 > 应用程序 > Epson Software > EpsonNet > EpsonNet Config SE > EpsonNet Config。

安装最新应用程序

注释：

重新安装应用程序时，需要先将其卸载。

1. 请确保打印机和计算机可以通讯，且计算机已连接到互联网。
2. 启动 EPSON Software Updater。
屏幕截图为使用 Windows 时的示例。



3. 在 Windows 上使用时，请选择您的打印机，然后单击  检查最新的可用应用程序。
4. 选择要安装或更新的项目，然后单击安装按钮。

重要：

更新完成前，请不要关闭打印机电源或拔下插头，否则可能会导致打印机出现故障。

注释：

- 您可从爱普生网站下载最新应用程序。

<http://www.epson.com.cn>

- 如果使用 Windows Server 操作系统，则不能使用 EPSON Software Updater。从爱普生网站下载最新的应用程序。

相关信息

- ➔ “软件更新工具 (EPSON Software Updater)”内容请参见第96页。
- ➔ “卸载应用程序”内容请参见第99页。

更新应用程序和固件

您可以通过更新应用程序和固件解决某些问题以及改进或添加功能。请确保您使用的是最新版本的应用程序和固件。

1. 请确保已连接本产品和计算机，并且计算机已连接到互联网。

2. 启动 EPSON Software Updater，然后更新应用程序或固件。

! **重要：**

更新完成前，请不要关闭计算机或本产品，否则可能会导致本产品出现故障。

注释：

如果在列表中找不到要更新的应用程序，您将无法使用 EPSON Software Updater 执行更新。请从爱普生网站中检查应用程序的最新版本。

<http://www.epson.com.cn>

卸载应用程序

以管理员身份登录您的计算机。如果计算机提示输入管理员密码，请输入。

卸载应用程序 - Windows

1. 按  按钮以关闭本产品。
2. 退出所有运行的应用程序。
3. 打开**控制面板**：
 - Windows 10/Windows Server 2016
单击开始按钮，然后选择 **Windows 系统 > 控制面板**。
 - Windows 8.1/Windows 8/Windows Server 2012 R2/Windows Server 2012
选择**桌面 > 设置 > 控制面板**。
 - Windows 7/Windows Vista/Windows XP/Windows Server 2008 R2/Windows Server 2008/Windows Server 2003 R2/Windows Server 2003
单击“开始”按钮并选择**控制面板**。
4. 打开**卸载程序**（或者**添加或删除程序**）：
 - Windows 10/Windows 8.1/Windows 8/Windows 7/Windows Vista/Windows Server 2016/Windows Server 2012 R2/Windows Server 2012/Windows Server 2008 R2/Windows Server 2008
选择**程序**中的**卸载程序**。
 - Windows XP/Windows Server 2003 R2/Windows Server 2003
单击**添加或删除程序**。
5. 选择要卸载的应用程序。
如果还存在打印任务，打印机驱动程序将无法卸载。请在卸载前删除打印任务或等待打印任务完成。
6. 卸载应用程序：
 - Windows 10/Windows 8.1/Windows 8/Windows 7/Windows Vista/Windows Server 2016/Windows Server 2012 R2/Windows Server 2012/Windows Server 2008 R2/Windows Server 2008
单击**卸载/更改或卸载**。

Windows XP/Windows Server 2003 R2/Windows Server 2003

单击**更改/删除**或**删除**。

注释：

如果显示**用户帐户控制**窗口，请单击**继续**。

7. 请按屏幕提示进行操作。

卸载应用程序 – Mac OS

1. 使用 EPSON Software Updater 下载卸载器。

下载卸载器后，每次卸载应用程序时无需再次下载它。

2. 按  按钮以关闭本产品。

3. 要卸载打印机驱动程序，请从  菜单中选择**系统偏好** > **打印机与扫描仪**（或**打印与扫描、打印与传真**），然后从已启用打印机列表中删除该打印机。

4. 退出所有运行的应用程序。

5. 选择**前往** > **应用程序** > **Epson Software** > **卸载器**。

6. 选择您要卸载的应用程序，然后单击**卸载**。

 **重要：**

卸载器将删除计算机上所有爱普生喷墨打印机的驱动程序。如果您使用多个爱普生喷墨打印机，而只想删除部分驱动程序，请先删除所有驱动程序，然后重新安装所需的打印机驱动程序。

注释：

如果您无法在应用程序列表中找到要卸载的应用程序，则不能使用卸载器卸载。在这种情况下，选择**前往** > **应用程序** > **Epson Software**，选择要卸载的应用程序，然后将其拖动到废纸篓。

相关信息

➔ “[软件更新工具 \(EPSON Software Updater\)](#)”内容请参见第96页。

使用网络服务打印

使用互联网上提供的 Epson Connect 服务，您可以从自己的智能手机、平板电脑或便携式电脑进行打印，几乎无时间和地点限制。要使用此服务，您需要在 Epson Connect 中注册用户和打印机。

互联网可用的功能如下。

Email Print

将包含文档或图像等附件的电子邮件发送到分配给本产品的电子邮件地址时，您可以在家中或办公室打印机等远程位置打印该电子邮件及其附件。

网络服务和软件信息

Epson iPrint

此应用程序有 iOS 和 Android 版，可用来从智能手机或平板电脑进行打印。您可以将文档、图像和网站直接发送到位于同一个无线局域网的打印机进行打印。

Remote Print Driver

这是 Remote Print Driver 支持的共享驱动程序。在远程位置使用打印机进行打印时，可以在常规应用程序窗口上更改打印机。

详细信息，请参见 Epson Connect 门户网站。

<https://www.epsonconnect.com/>

故障排除

检查本产品的状态

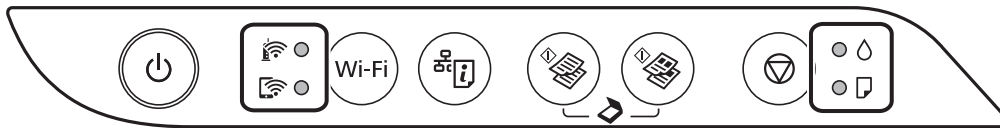

指示灯和本产品状态

操作面板上的指示灯会指示本产品的状态。



正常状态

●: 亮







指示灯	状态
	打印机已连接至无线 (Wi-Fi) 网络。
	本产品已连接至 Wi-Fi Direct (Simple AP) 模式下的网络。

错误状态







出现错误时，指示灯将亮起或闪烁。计算机屏幕上将显示错误的详细信息。

●/●: 亮

●/●: 闪烁

指示灯	状态	解决方案
 	发生 Wi-Fi 连接错误。	按 Wi-Fi 按钮清除错误，然后重试。
	初始化充墨可能没有完成。	请参见 <i>首先阅读</i> 以完成首次充墨。
	未装入打印纸或者一次进了多张纸。	装入打印纸并按  或  按钮。

故障排除

指示灯	状态	解决方案
	发生夹纸。	<p>取出打印纸并按  或  按钮。</p> <p>取出打印纸，关闭然后重新打开电源后，如果仍然出现夹纸错误，则表明本产品内可能仍残留纸张。在后进纸器中装入 A4 尺寸打印纸，然后按  或  按钮取出内部打印纸。按纵向装入打印纸。</p> <p>如果错误未清除，请联系爱普生认证服务机构。</p>
 	<p><input type="checkbox"/> 本产品未正确关机。*</p> <p><input type="checkbox"/> 在本产品工作期间关机时，喷嘴可能会干结并堵塞。</p> <p>* 通过插线板或断路器关闭了本产品电源，从插座拔下了电源插头，或发生了停电。</p>	<p><input type="checkbox"/> 按  或  按钮清除错误后，建议执行喷嘴检查。取消挂起的所有打印任务。</p> <p><input type="checkbox"/> 要关闭本产品电源，请确保按  按钮。</p>
 	<p> 指示灯和  指示灯同时闪烁</p> <p>废墨收集垫将要达到或者已达到其使用寿命。</p>	<p>需要更换废墨收集垫。</p> <p>请联系爱普生或爱普生认证服务机构更换废墨收集垫*¹。用户不可自行更换。</p> <p>计算机上显示您可以继续打印的信息时，按  或  按钮继续打印。指示灯暂时停止闪烁，但是在更换废墨收集垫之前，它们将继续按固定间隔闪烁。</p>
	<p> 指示灯和  指示灯将交替闪烁。</p> <p>无边距打印废墨收集垫将要达到或者已达到其使用寿命。</p>	<p>需要更换无边距打印废墨收集垫。</p> <p>请联系爱普生或爱普生认证服务机构更换废墨收集垫*¹。用户不可自行更换。</p> <p>计算机上显示您可以继续打印的信息时，按  或  按钮继续打印。指示灯暂时停止闪烁，但是在更换废墨收集垫之前，它们将继续按固定间隔闪烁。</p> <p>无边距打印不可用，但可进行有边距打印。</p>
 	<p>由于固件更新失败，本产品以恢复模式启动。</p>	<p>按照下面的步骤再次尝试更新固件。</p> <ol style="list-style-type: none"> 1. 使用 USB 数据线连接计算机和本产品。（在恢复模式期间，您无法通过网络连接更新固件。） 2. 有关详细说明，请访问爱普生网站。

故障排除

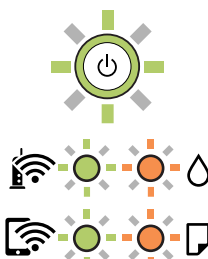
指示灯	状态	解决方案
	发生打印机错误。	<p>打开前盖，取出本产品中的所有打印纸。关闭电源，然后再打开。</p> <p>如果关闭电源再打开后仍然发生错误，请联系爱普生认证服务机构。</p>

*1 在部分打印周期，废墨收集垫中可能会收集少量多余墨水。为防止墨水从废墨收集垫漏出，本产品设计为当废墨收集垫达到其使用寿命时停止打印。通常根据您打印的页数、打印的介质类型及打印机执行的清洗周期不同，更换废墨收集垫的周期可能不同。需要更换废墨收集垫并不表示本产品已达到其规格所规定的使用寿命而停止操作。需要更换废墨收集垫时本产品将提示您，更换过程只能由爱普生认证服务机构来执行。

注释：

- 废墨收集垫是用于收集机器在清洗打印头时或在打印过程中排出的废墨。当废墨收集垫吸收量已经接近或达到其使用寿命时，会出现相关提示，请确保按提示要求进行操作。且对于机器中的废墨收集垫，顾客无法自行更换此部件，请与爱普生认证服务机构联系更换。
- 爱普生承诺用户在按本机使用说明正确使用爱普生原装正品墨水的情况下，在本机保修期（含三包“有效期”）内免费对本机机器中的废墨收集垫予以更换。如果使用非爱普生原装正品墨水，可能会导致用户进行更多的打印头清洗操作，从而大大缩短废墨收集垫的使用寿命，甚至会导致漏墨故障。在此情况下，对于废墨收集垫等相关部件，在保修期（含三包“有效期”）内也将不享受“三包”服务。
- 送修时的注意事项：
 - （1）移动机器时，请先切断电源开关，确保电源插销拔离了插座，并将所有配线都已经拔掉后再送修。
 - （2）为防止墨水从本机机体中流出，请在移动和保存本机时不要倾斜、竖立或颠倒方向。

相关信息

- ➔ “取出夹纸”内容请参见第105页。
- ➔ “客户支持”内容请参见第140页。
- ➔ “安装最新应用程序”内容请参见第97页。

检查本产品状态 - Windows

1. 访问打印机驱动程序窗口。
2. 单击**维护**标签上的 **EPSON Status Monitor 3**，然后单击**详细信息**。
您可以检查本产品状态、墨量和错误状态。

注释：

如果 **EPSON Status Monitor 3** 已禁用，则单击**维护**标签上的**扩展设置**，然后选择**启用 EPSON Status Monitor 3**。

相关信息

- ➔ “访问打印机驱动程序”内容请参见第42页。

检查本产品状态 - Mac OS

1. 从  菜单中选择 **系统偏好** > **打印机与扫描仪**（或**打印与扫描**、**打印与传真**），然后选择本产品。
2. 单击 **选项与耗材** > **实用工具** > **打开打印机实用工具**。
3. 单击 **EPSON Status Monitor**。
您可以检查本产品状态、墨量和错误状态。

检查软件状态

您可以通过将软件更新到最新版本来解决某些问题。要检查软件状态，请使用软件更新工具。

相关信息

- ➔ “[软件更新工具 \(EPSON Software Updater\)](#)”内容请参见第96页。
- ➔ “[安装最新应用程序](#)”内容请参见第97页。

取出夹纸

检查操作面板上显示的错误，然后按照说明取出夹纸，包括任何碎片。然后，清除错误。

重要：

- 小心取出夹纸。取纸用力过猛可能会损坏本产品。
- 取出夹纸时，不要倾斜本产品，也不要将其垂直或颠倒放置，否则可能漏墨。

相关信息

- ➔ “[指示灯和本产品状态](#)”内容请参见第15页。

从后进纸器中取出夹纸

取出夹纸。

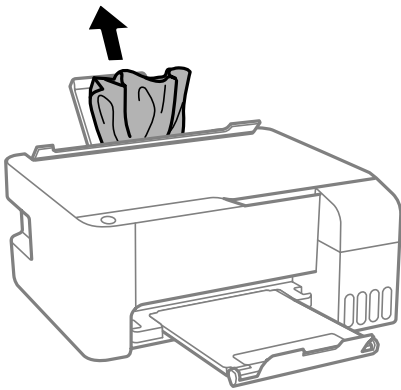

从本产品内部取出夹纸

注意：

当您的手在本产品内部操作时，请不要触摸操作面板上的按钮。如果本产品开始运行，可能会造成人身伤害。注意不要碰触突出的部件，以避免受伤。

1. 打开前盖。

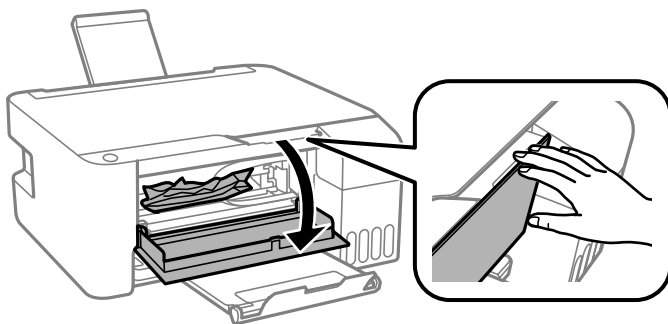

2. 取出夹纸。

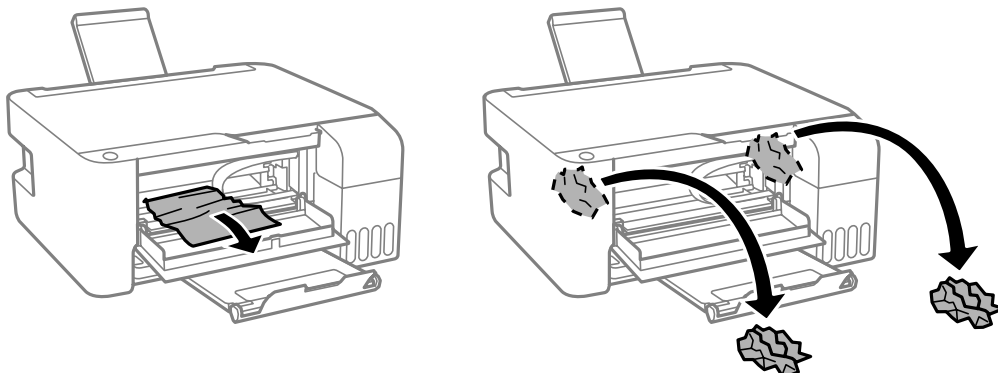

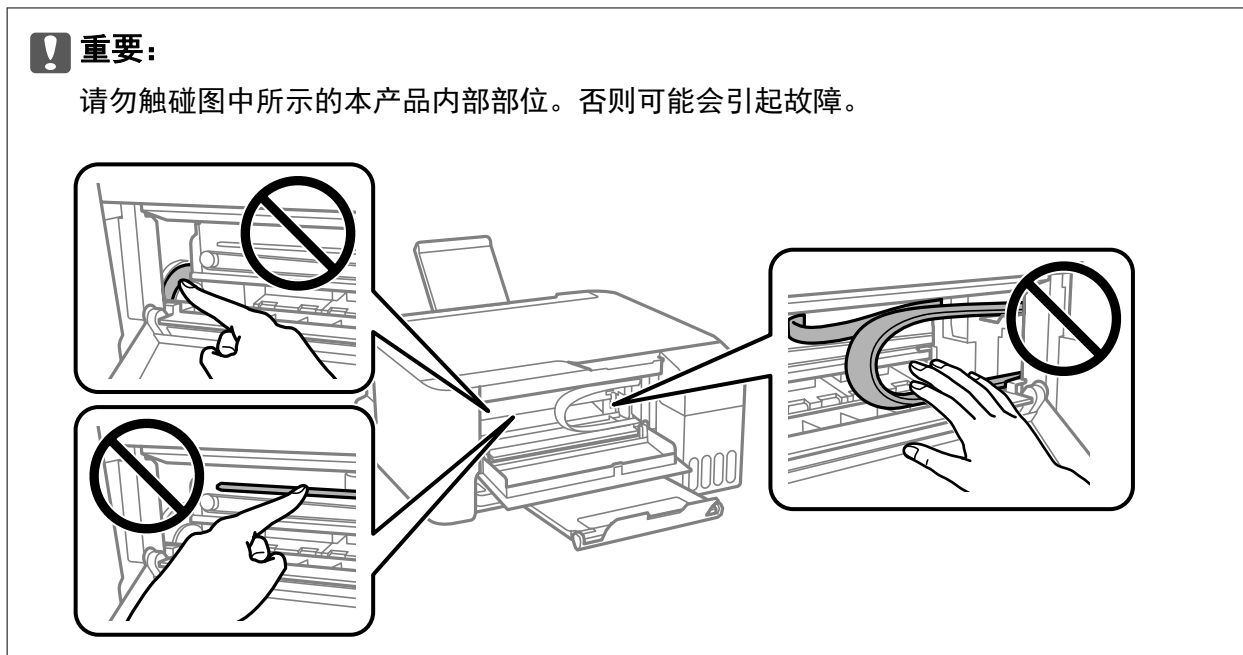

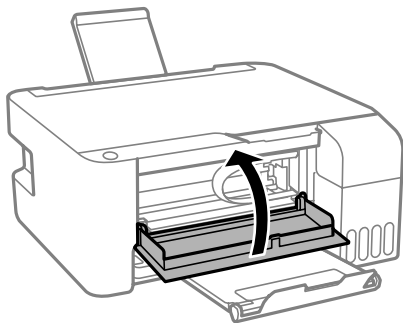

3. 关闭前盖。



夹纸错误未清除

取出打印纸，关闭然后重新打开电源后，如果仍然出现夹纸错误，则表明本产品内可能仍残留纸张。在后进纸器中装入 A4 尺寸打印纸，然后按  或  按钮取出内部打印纸。按纵向装入打印纸。如果错误未清除，请联系爱普生认证服务机构。

未正确进纸

检查以下各项，然后采取相应措施解决该问题。

- 将本产品放置在平坦的表面并在建议的环境条件下运行。
- 使用本产品支持的打印纸。
- 请遵循打印纸处理注意事项。
- 装入的打印纸不要超出指定的最大张数。如果是普通纸，装入的打印纸不要高过侧导轨上的三角形符号指示的界线。
- 请勿在进纸器挡板上放置任何物品。

相关信息

- ➔ “环境规格”内容请参见第134页。
- ➔ “打印纸处理注意事项”内容请参见第34页。
- ➔ “可用打印纸和装纸量（消耗品/耗材）”内容请参见第33页。
- ➔ “打印纸类型列表”内容请参见第38页。

夹纸

- 按照正确的方向装入打印纸，并滑动侧导轨使其靠着打印纸的边缘。
- 如果已装入多张打印纸，请一次只装入一张打印纸。

相关信息

- ➔ “取出夹纸”内容请参见第105页。
- ➔ “在后进纸器中装纸”内容请参见第35页。

打印纸进纸歪斜

按照正确的方向装入打印纸，并滑动侧导轨使其靠着打印纸的边缘。

相关信息

- ➔ “在后进纸器中装纸”内容请参见第35页。

一次进纸多张

- 一次装入一张打印纸。
- 在手动双面打印过程中，如果多张打印纸同时送入，请取出本产品中装入的所有打印纸，然后再重新装入打印纸。

发生缺纸错误



如果后进纸器中装有打印纸时仍显示缺纸错误，请在后进纸器中央重新装入打印纸。

电源和操作面板问题

电源未打开

- 确保电源线已插牢。
- 长按  按钮。

电源未关闭

长按  按钮。如果仍无法关闭本产品电源，请拔下电源线。要防止打印头变干，请通过按  按钮重新打开本产品电源，然后将其关闭。

自动关机

Windows

单击打印机驱动程序的**维护**标签上的**打印机和选项信息**。

禁用**待机时关机**和**断开时关机**设置。

禁用**关机定时器**设置。

Mac OS

从  菜单中选择**系统偏好** > **打印机与扫描仪**（或**打印与扫描**、**打印与传真**），然后选择本产品。单击**选项与耗材** > **实用工具** > **打开打印机实用工具**，然后单击**打印机设置**。

禁用**待机时关机**和**断开时关机**设置。

禁用**关机定时器**设置。

注释：

根据购买的国家/地区不同，您的产品可能具有**关机定时器**功能或**待机时关机**和**断开时关机**功能。

无法从计算机打印

检查连接（USB）

将 USB 数据线牢固地连接至本产品和计算机。

如果您正在使用 USB 集线器，请尝试将本产品直接连接到计算机。

如果无法识别 USB 数据线，请换一个端口或更换 USB 数据线。

故障排除

- ❑ 如果使用 USB 连接时本产品无法打印，请尝试采取以下措施。

断开计算机上的 USB 数据线。右击计算机上显示的打印机图标，然后选择**删除设备**。接下来，将 USB 数据线连接到计算机，并尝试测试打印。

按照本手册中所述的更改计算机连接方式的步骤，重置 USB 连接。有关详细信息，请参见下面的相关信息链接。



相关信息

- ➔ [“更改与计算机的连接方式”](#)内容请参见第31页。

检查连接（网络）

- ❑ 如果已更改接入点或提供商，重新尝试为打印机配置网络设置。将计算机或智能设备与本产品连接至同一个 SSID。
- ❑ 关闭要连接到网络的设备。等待大约 10 秒钟，然后按以下顺序打开设备：接入点、计算机或智能设备、打印机。将打印机和计算机或智能设备移到靠近接入点的位置，以便于进行无线电波通讯，然后重新尝试进行网络设置。
- ❑ 打印网络连接报告。有关详细信息，请参见下面的相关信息链接。如果该报告显示网络连接失败，请检查该网络连接报告，并按照打印出来的解决方案进行操作。
- ❑ 如果分配给打印机的 IP 地址为 169.254.XXX.XXX，子网掩码为 255.255.0.0，则可能无法正确分配 IP 地址。重新启动接入点或重置打印机的网络设置。如果这不能解决问题，请参见接入点的文档。
- ❑ 尝试在计算机上访问任何网站，确保计算机的网络设置正确无误。如果无法访问任何网站，则表示计算机存在问题。检查计算机的网络连接。

相关信息

- ➔ [“连接至计算机”](#)内容请参见第19页。
- ➔ [“打印网络连接报告”](#)内容请参见第24页。

检查软件和数据

- ❑ 确保安装了正版爱普生打印机驱动程序。如果未安装正版爱普生打印机驱动程序，可用功能会受到限制。我们建议使用正版爱普生打印机驱动程序。有关详细信息，请参见下面的相关信息链接。
- ❑ 如果尝试打印包含大量数据的图像，计算机可能会耗尽内存。请以较低分辨率或打印较小尺寸的图像。

相关信息

- ➔ “检查正版爱普生打印机驱动程序”内容请参见第111页。
- ➔ “安装最新应用程序”内容请参见第97页。

检查正版爱普生打印机驱动程序

您可以使用以下方法之一检查计算机上是否安装了正版爱普生打印机驱动程序。

Windows

选择**控制面板** > **查看设备和打印机**（**打印机、打印机和传真**），然后执行以下操作打开打印服务器属性窗口。

- Windows 10/Windows 8.1/Windows 8/Windows 7/Windows Server 2016/Windows Server 2012 R2/Windows Server 2012/Windows Server 2008 R2

单击打印机图标，然后单击窗口顶部的**打印服务器属性**。

- Windows Vista/Windows Server 2008

右击 **Printers** 文件夹，然后单击**以管理员身份运行** > **服务器属性**。

- Windows XP/Windows Server 2003 R2/Windows Server 2003

从**文件**菜单中，选择**服务器属性**。

单击**驱动程序**标签。如果打印机名称显示在列表中，则表明计算机上已安装正版爱普生打印机驱动程序。



Mac OS

从  菜单中选择 **系统偏好** > **打印机与扫描仪**（或**打印与扫描**、**打印与传真**），然后选择本产品。单击**选项与耗材**，如果**选项**标签和**实用工具**标签显示在窗口上，则表明计算机上已安装正版爱普生打印机驱动程序。



相关信息

➔ “安装最新应用程序”内容请参见第97页。

从计算机检查本产品状态（Windows）

单击打印机驱动程序的**维护**标签上的**打印队列**，然后检查下列各项。

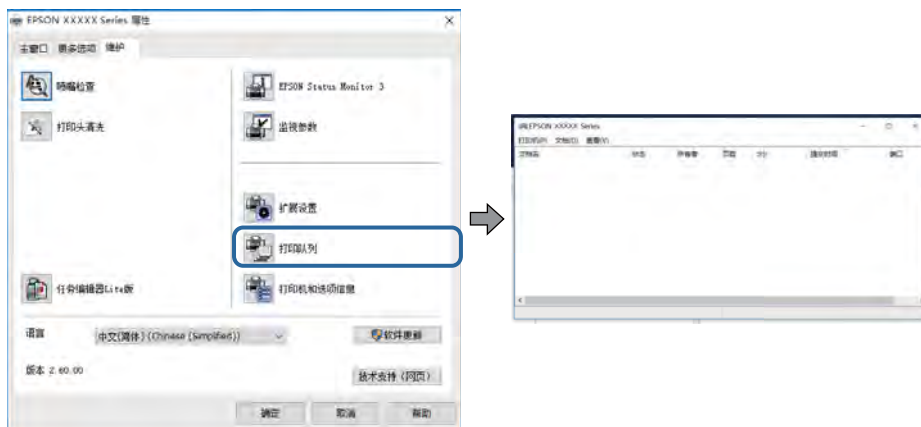

检查是否存在任何暂停的打印任务。

如果存在不必要的文档，请从**打印机**菜单中选择**取消所有文档**。

故障排除

- 确保本产品未处于脱机或挂起状态。

如果本产品处于脱机或挂起状态，请从**打印机**菜单中清除脱机或挂起设置。



- 确保从**打印机**菜单中将此打印机选择为缺省打印机（在菜单项上应存在复选标记）。

如果未将此打印机选择为缺省打印机，请将其设置为缺省打印机。如果**控制面板** > **查看设备和打印机**（**打印机、打印机和传真**）中含有多个图标，请参见以下内容选择图标。

示例：

USB 连接：爱普生 XXXX 系列

网络连接：爱普生 XXXX 系列（网络）

如果多次安装打印机驱动程序，可能会创建多个打印机驱动程序副本。如果创建了“EPSON XXXX Series（副本1）”之类的副本，请右击驱动程序副本图标，然后单击**删除设备**。

- 确保按下方所示在**打印机**菜单的**属性** > **端口**中正确地选择打印机端口。

对于 USB 连接，选择“USBXXX”，或者对于网络连接，选择“EpsonNet 打印端口”。

从计算机检查本产品状态（Mac OS）

确保本产品状态不是**暂停**。

从  菜单中选择**系统偏好** > **打印机与扫描仪**（或**打印与扫描、打印与传真**），然后双击此打印机。如果打印机已暂停，请单击**恢复**（或**恢复打印机**）。

无法进行网络设置

- 关闭要连接到网络的设备。等待 10 秒左右，然后按照以下顺序打开各设备：无线路由器，计算机或智能设备，然后是本产品。将本产品和计算机或智能设备移动至更靠近无线路由器的位置，以便有利于无线电通信，然后试着重新执行网络设置。

- 按  按钮可打印网络连接报告。查看该报告，然后按照打印出来的解决方案进行操作。

相关信息

- ➔ “打印网络连接报告”内容请参见第24页。
- ➔ “网络连接报告中的信息和解决方案”内容请参见第25页。

即使网络设置没有问题，也无法从设备进行连接

如果无法从计算机或智能设备连接到打印机，即使网络连接报告没有显示任何问题也是如此，请参见以下内容。

故障排除

- 同时使用多个无线路由器时，您可能无法从计算机或智能设备使用本产品，具体取决于无线路由器设置。将计算机或智能设备与本产品连接至同一个无线路由器。
禁用智能设备上的网络共享功能（如果已启用）。

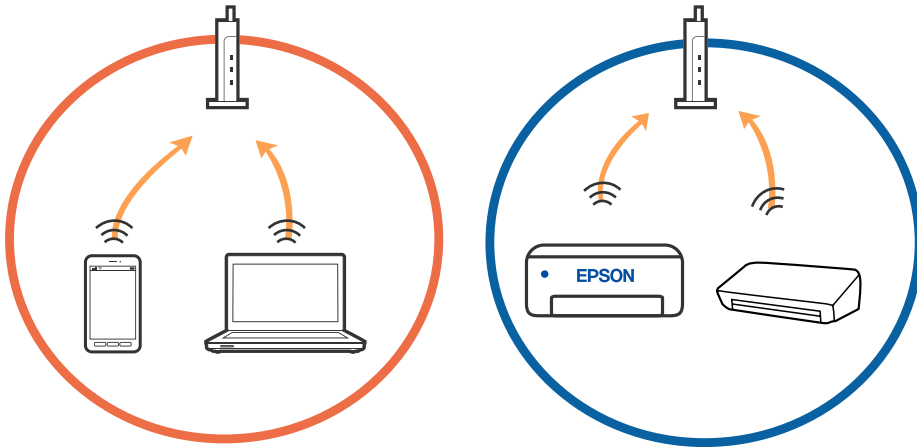

- 如果某个无线路由器有多个 SSID，而这些设备连接到该无线路由器上的不同 SSID，则可能无法连接到该无线路由器。将计算机或智能设备与本产品连接至同一个 SSID。

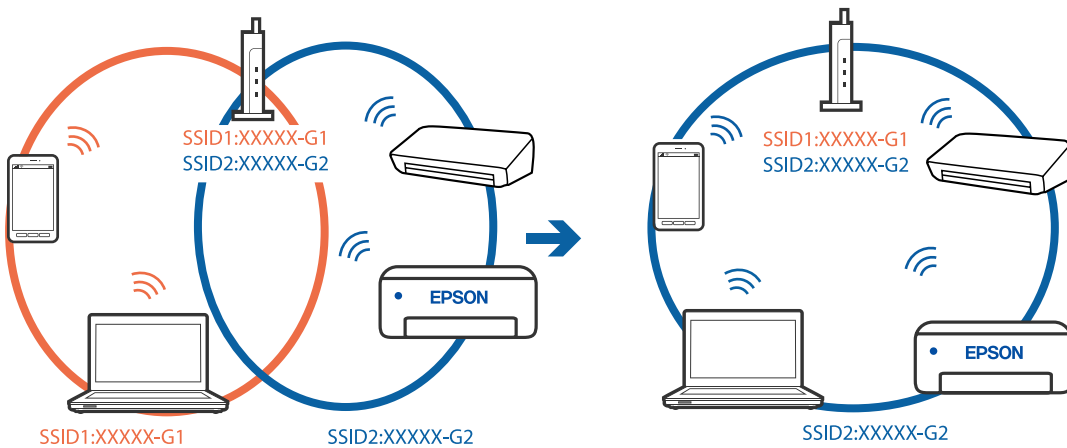

- 同时符合 IEEE802.11a 和 IEEE802.11g 的无线路由器的 SSID 为 2.4 GHz 和 5 GHz。如果将计算机或智能设备连接到 5 GHz SSID，则无法连接到本产品，因为本产品仅支持通过 2.4 GHz 进行通讯。将计算机或智能设备与本产品连接至同一个 SSID。

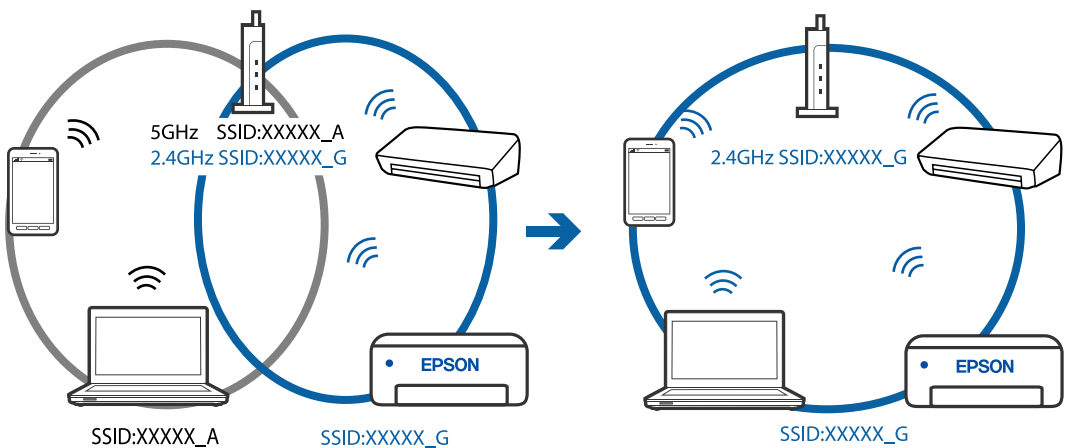

故障排除

- ❑ 大多数无线路由器都具有 Privacy separator（资料安全保护）功能，用来阻止在已连接设备之间进行通讯。如果即便连接至同一个网络，本产品与计算机或智能设备之间也无法进行通讯，请在无线路由器上禁用 Privacy separator（资料安全保护）。有关详细信息，请参见无线路由器随附的手册。

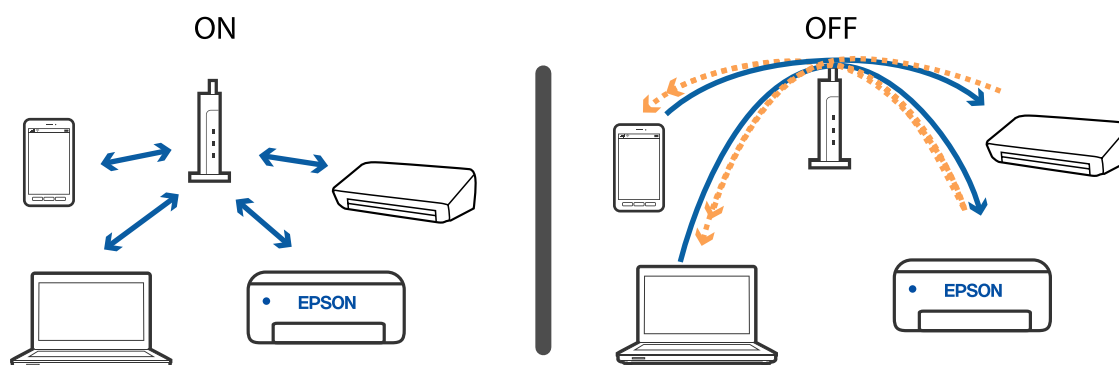

相关信息

- ➔ “检查连接到本产品的 SSID”内容请参见第116页。
- ➔ “检查计算机的 SSID”内容请参见第117页。

使用 Wi-Fi Direct (Simple AP) 连接无法连接时

如果已连接的设备数量达到上限，则无法再连接任何设备。请参见以下内容并尝试重新连接。

检查已连接多少设备

检查多少设备已连接到打印机。如果已连接的设备数未超过最大值，则可能已出现连接错误。将本产品和计算机或智能设备移到靠近无线路由器的位置，以便于进行无线电波通讯，检查 SSID 和密码是否正确，然后重新尝试进行网络设置。

- ❑ 网络状态页

```

<Wi-Fi Direct>
Wi-Fi Direct Mode           On
Communication Mode         Simple AP
Operation Mode             IEEE802.11g/n
Communication Speed        Auto
SSID                       DIRECT-
Password                   *****
Channel                    11
Security Level             WPA2-PSK(AES)
Link Status                Unknown
Connected Devices          2 (Max 4)
Client MAC List            7C:5C:29:3D:C3:74
                           20:02:AF:C1:92:6B
    
```

□ Web Config 的产品状态屏幕

从已连接设备启动 Web 浏览器，然后输入 Wi-Fi Direct (Simple AP) 的 IP 地址以打开 Web Config。点击**产品状态** > **Wi-Fi Direct**，然后检查 Wi-Fi Direct 状态。



断开不必要的设备

如果已连接到本产品的设备数量达到上限，则断开不必要的设备并尝试连接新设备。

在您不需要连接到本产品的设备的 Wi-Fi 屏幕上删除 Wi-Fi Direct 的 SSID。

相关信息

- ➔ “打印网络状态页”内容请参见第30页。
- ➔ “配置打印机操作的应用程序 (Web Config)”内容请参见第92页。

检查连接到本产品的 SSID

可以通过网络连接报告、网络状态页或 Web Config 检查 SSID。

检查计算机的 SSID

Windows

单击桌面上任务栏中的 。从显示的列表检查已连接 SSID 的名称。



Mac OS

单击计算机屏幕顶部的 Wi-Fi 图标。此时将显示 SSID 列表，已连接的 SSID 会标有复选标记。



打印输出问题

打印输出刮擦或色彩丢失

- ❑ 如果您长时间未使用本产品，打印头喷嘴可能会堵塞且墨点可能不会流出。请先执行喷嘴检查，如果任何打印头喷嘴出现堵塞，则请执行清洗打印头。
- ❑ 墨量太低，在墨仓观察窗中看不到时，如果要进行打印，请务必向墨仓中补充墨水，直至液位达到上线，然后使用**深度清洗**功能换掉墨管中的墨水。使用该功能后，请检查喷嘴，确认打印质量是否有改善。

相关信息

- ➔ “检查并清洗打印头”内容请参见第85页。
- ➔ “给墨仓补充墨水”内容请参见第80页。
- ➔ “运行深度清洗”内容请参见第87页。

出现条纹或异常色彩

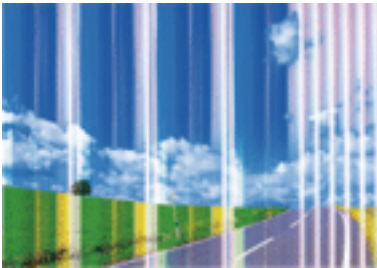

打印头喷嘴可能堵塞。执行喷嘴检查，以检查打印头喷嘴是否堵塞。如果有任何打印头喷嘴堵塞，请清洗打印头。

相关信息

- ➔ “检查并清洗打印头”内容请参见第85页。

每隔约 2.5 厘米就会出现彩色条纹



故障排除

- 根据在本产品中装入的打印纸类型，选择合适的打印纸类型设置。
- 从计算机校准打印头。
- 在普通纸上打印时，请使用更高质量设置进行打印。

相关信息

- ➔ “打印纸类型列表”内容请参见第38页。
- ➔ “校准打印头”内容请参见第88页。

打印模糊、垂直条纹或失准



enthalten alle
Aufdruck. W
5008 "Regel

校准打印头。

相关信息

- ➔ “校准打印头”内容请参见第88页。

即便在校准打印头后打印质量仍未改善

双向（或高速）打印期间，打印头双向移动进行打印时，垂直线可能失准。如果打印质量未改善，请禁用双向（或高速）设置。禁用此设置可能会降低打印速度。

Windows

在打印机驱动程序的**更多选项**标签上清除**高速**。

Mac OS

从  菜单中选择**系统偏好** > **打印机与扫描仪**（或**打印与扫描**、**打印与传真**），然后选择本产品。单击**选项与耗材** > **选项**（或**驱动程序**）。选择关作为**高速打印**设置。

打印质量不佳

如果由于打印输出中出现模糊、条纹、色彩丢失、褪色以及失准而导致打印质量较差，请检查下列各项。

检查本产品

- 确保初始化充墨完成。
- 如果墨量低于下线，请对墨仓充墨。
- 请先执行喷嘴检查，如果任何打印头喷嘴出现堵塞，则请执行清洗打印头。

故障排除

- 校准打印头。

检查打印纸

- 使用本产品支持的打印纸。
- 不要在受潮、损坏或太陈旧的打印纸上打印。
- 如果打印纸卷曲或信封充满空气，请将其弄平整。
- 不要在打印后立即叠放打印纸。
- 在打印输出完全变干后，再进行存档或展示。干燥打印输出时，避免阳光直射，不要使用干燥器，且不要触碰打印纸的打印面。
- 打印图像或照片时，爱普生建议使用爱普生原装正品打印纸而非普通纸。在爱普生原装正品打印纸的可打印面上进行打印。

检查打印设置

- 根据在本产品中装入的打印纸类型，选择合适的打印纸类型设置。
- 使用更高质量设置进行打印。

检查墨瓶

- 使用具有适用于本产品的正确编号的墨瓶。
- 爱普生推荐查看墨瓶包装上关于日期的信息，并按之使用墨瓶。
- 使用爱普生原装正品墨水。本产品被设计为基于爱普生原装正品墨水的使用调整色彩。使用非原装正品墨水可能会导致打印质量下降。

相关信息

- ➔ “检查并清洗打印头”内容请参见第85页。
- ➔ “校准打印头”内容请参见第88页。
- ➔ “可用打印纸和装纸量（消耗品/耗材）”内容请参见第33页。
- ➔ “打印纸类型列表”内容请参见第38页。
- ➔ “打印纸处理注意事项”内容请参见第34页。

打印纸污损或刮擦

- 出现水平条纹或者打印纸顶部或底部污损时，请按正确方向装入打印纸，并将侧导轨滑动到打印纸边缘。

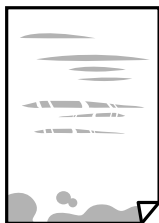

故障排除

- 打印纸上出现垂直条纹或打印纸污损时，请清洁导纸轨。



- 将打印纸放在平坦表面上，检查打印纸是否卷曲。如果卷曲，请将其展平。
- 当手动执行双面打印时，确保在重新装入打印纸之前打印纸上的墨水已完全变干。

相关信息

- ➔ “在后进纸器中装纸”内容请参见第35页。
- ➔ “针对墨水涂污情况清洁导纸轨”内容请参见第89页。

打印出的照片不容易干

您可能是在照片纸反面进行打印的。请确保在可打印的一面打印。

在照片纸反面打印后，需要清洁导纸轨。

相关信息

- ➔ “针对墨水涂污情况清洁导纸轨”内容请参见第89页。

图像或照片未按期望的颜色打印

从 Windows 打印机驱动程序打印时，根据打印纸类型，系统会默认应用爱普生自动照片调整设置。尝试更改该设置。

在**更多选项**标签上，选择**色彩调整**中的**自定义**，然后单击**高级**。将**场景校正**设置从**自动校正**更改为任何其他选项。如果更改该设置不起作用，请在**色彩管理**中使用**图像增强技术**以外的任何色彩调整方法。

相关信息

- ➔ “调整打印色彩”内容请参见第56页。

无法进行无边距打印

在打印设置中进行无边距设置。如果选择的打印纸类型不支持无边距打印，则不能选择**无边距**。请选择支持无边距打印的打印纸类型。

无边距打印期间图像边缘被裁切

在无边距打印期间，图像会略有放大，超出区域会被裁切掉。请选择较小的放大设置。

故障排除

 Windows

单击打印机驱动程序主窗口标签上无边距复选框旁边的**设置**，然后更改设置。

 Mac OS

在打印对话框的**打印设置**菜单中更改**扩展**设置。

打印输出的位置、尺寸或边距不正确

按照正确的方向装入打印纸，并滑动侧导轨使其靠着打印纸的边缘。

在文稿台上放置原稿时，将原稿的角与文稿台框架上的符号指示的角对齐。如果副本的边缘被截断，请将原稿略向中心位置移动。

将原稿放在文稿台时，请清洁文稿台和文稿盖。如果玻璃上有灰尘或污迹，复印区域可能会扩展以包含灰尘或污迹，从而导致打印位置错误或出现较小的图像。

选择合适的打印纸尺寸设置。

在应用程序中调整边距设置，以使边距处于可打印区域之内。

相关信息

➔ “在后进纸器中装纸”内容请参见第35页。

➔ “在文稿台上放置原稿”内容请参见第38页。

➔ “清洁文稿台”内容请参见第89页。

➔ “可打印区域”内容请参见第130页。

打印的字符不正确或乱码

将 USB 数据线牢固地连接至本产品 and 计算机。

取消暂停的所有打印任务。

打印期间，请勿手动将计算机置于**休眠**模式或**睡眠**模式。在下次启动计算机时，可能会打印出乱码页。

如果使用之前用过的打印机驱动程序，打印的字符可能会出现乱码。确保使用的打印机驱动程序是此打印机的配套驱动程序。在打印机驱动程序窗口顶部检查打印机名称。

打印的图像翻转

在打印机驱动程序或应用程序中，清除所有镜像设置。

 Windows

在打印机驱动程序的**更多选项**标签上清除**镜像图像**。

 Mac OS

在打印对话框的**打印设置**菜单中清除**镜像图像**。

打印输出中出现马赛克式图案

打印图像或照片时，请使用高分辨率数据打印。尽管网站上的图像在显示屏上看起来很清楚，但是它们通常具有较低的分辨率，因此打印质量可能会下降。

复印图像中出现色彩不均、涂污、墨点或直线

- 清洁导纸轨。
- 清洁文稿台。
- 在文稿台中放置原稿时，不要过度用力按原稿或文稿盖。



相关信息

- ➔ “针对墨水涂污情况清洁导纸轨”内容请参见第89页。
- ➔ “清洁文稿台”内容请参见第89页。

复印图像中出现摩尔纹（交叉线）图案

以略微不同的角度放置原稿。

复印的图像上出现条纹

如果同时按  以及  或  按钮，本产品将在草稿模式下复印，打印输出上就可能会出现条纹。

原稿背面的图像显示在复印的图像中

对于较薄的原稿，请将原稿放置在文稿台上，然后在上面放一张黑色的纸。

无法解决打印输出问题



如果您已尝试了所有解决方案，但仍无法解决问题，请尝试卸载并重新安装打印机驱动程序。

相关信息

- ➔ “卸载应用程序”内容请参见第99页。
- ➔ “安装最新应用程序”内容请参见第97页。

其他打印问题

打印速度太慢

- 关闭所有不必要的应用程序。
- 降低质量设置。高质量打印会放慢打印速度。
- 启用双向（或高速）设置。启用此设置时，打印头将在朝两个方向移动时进行打印，且会提高打印速度。
 - Windows
在打印机驱动程序**的更多选项**标签上选择**高速**。
 - Mac OS
从  菜单中选择**系统偏好** > **打印机与扫描仪**（或**打印与扫描**、**打印与传真**），然后选择本产品。单击**选项与耗材** > **选项**（或**驱动程序**）。选择开作为**高速打印**设置。
- 禁用安静模式。该功能会减慢打印速度。
 - Windows
在打印机驱动程序**的主窗口**标签上选择关作为**安静模式**设置。
 - Mac OS
从  菜单中选择**系统偏好** > **打印机与扫描仪**（或**打印与扫描**、**打印与传真**），然后选择本产品。单击**选项与耗材** > **选项**（或**驱动程序**）。将**安静模式**设置为关。

在连续操作过程中打印或复印会显著放慢速度

打印或复印放慢速度可防止打印机机械装置过热而造成损坏。但是可以继续操作。要返回到正常速度，需要让本产品至少保持空闲状态 30 分钟。如果关闭电源，打印或复印速度将不会返回到正常速度。

无法启动扫描

- 将 USB 数据线牢固地连接至本产品和计算机。如果您正在使用 USB 集线器，请尝试将本产品直接连接到计算机。
- 如果通过网络以高分辨率进行扫描，则可能出现通信错误。请降低分辨率。
- 确保在 Epson Scan 2 上选择正确的打印机（扫描仪）。

检查使用 Windows 时能否识别打印机

在 Windows 中，确保**扫描仪和照相机**中显示了该打印机（扫描仪）。该打印机（扫描仪）应显示为“EPSON XXXXX（打印机名称）”。如果未显示该打印机（扫描仪），请卸载并重新安装 Epson Scan 2。请参见以下部分以访问**扫描仪和照相机**。

- Windows 10
右键单击或按住开始按钮，选择**控制面板**，在搜索超级按钮中输入“扫描仪和照相机”，单击**查看扫描仪和照相机**，然后检查是否显示本产品。

故障排除

- Windows 8.1/Windows 8/Windows Server 2012 R2/Windows Server 2012
选择**桌面** > **设置** > **控制面板**，在搜索超级按钮中输入“扫描仪和照相机”，单击**显示扫描仪和照相机**，然后检查是否显示了本产品。
- Windows 7/Windows Server 2008 R2
单击开始按钮并选择**控制面板**，在搜索超级按钮中输入“扫描仪和照相机”，单击**查看扫描仪和照相机**，然后检查是否显示了该打印机。
- Windows Vista/Windows Server 2008
单击开始按钮，选择**控制面板** > **硬件和声音** > **扫描仪和照相机**，然后检查是否显示了本产品。
- Windows XP/Windows Server 2003 R2/Windows Server 2003
单击开始按钮，选择**控制面板** > **打印机和其他硬件** > **扫描仪和照相机**，然后检查是否显示了本产品。

相关信息

- ➔ [“卸载应用程序”内容请参见第99页。](#)
- ➔ [“安装最新应用程序”内容请参见第97页。](#)

使用操作面板时无法启动扫描

- 确保 Epson Scan 2 和 Epson Event Manager 都已正确安装。
- 检查在 Epson Event Manager 中指定的扫描设置。

相关信息

- ➔ [“扫描文档和图像的应用程序 \(Epson Scan 2\)”内容请参见第93页。](#)
- ➔ [“从控制面板配置扫描操作的应用程序 \(Epson Event Manager\)”内容请参见第94页。](#)

扫描图像问题

从文稿台扫描时出现颜色不均匀、涂污、墨点等问题

- 清洁文稿台。
- 去除原稿上吸附的污垢或灰尘。
- 请勿过度用力按压原稿或文稿盖。用力过度可能会导致图像模糊、墨水涂污和墨点。

相关信息

- ➔ [“清洁文稿台”内容请参见第89页。](#)

图像质量不佳

- 根据要扫描的原稿，设置 Epson Scan 2 中的**模式**。在**文档模式**下使用文档的设置进行扫描，在**照片模式**下使用照片的设置进行扫描。

故障排除

- 在 Epson Scan 2 中，使用**高级设置**标签上的项目调整图像，然后再执行扫描。
- 如果分辨率较低，请尝试提高分辨率，然后再扫描。

相关信息

- ➔ “使用 Epson Scan 2 进行扫描”内容请参见第70页。

图像背景中出现原稿背面图像

原稿背面的图像可能出现在扫描图像中。

- 在 Epson Scan 2 中，选择**高级设置**标签，然后调整**亮度**。
根据**主设置**标签 > **图像类型**上的设置或**高级设置**标签上的其他设置，此功能或许不可用。
- 在 Epson Scan 2 的**文档模式**下，选择**高级设置**标签，然后选择**图像选项** > **文本增强**。
- 从文稿台扫描时，请在原稿上覆盖一张黑纸或一块桌垫。

相关信息

- ➔ “在文稿台上放置原稿”内容请参见第38页。
- ➔ “使用 Epson Scan 2 进行扫描”内容请参见第70页。

文本模糊

- 在 Epson Scan 2 的**文档模式**下，选择**高级设置**标签，然后选择**图像选项** > **文本增强**。
- 选择**文档模式**作为 Epson Scan 2 中的**模式**。在**文档模式**下使用文档的设置进行扫描。
- 在 Epson Scan 2 的**文档模式**下，当**主设置**标签上的**图像类型**设置为**黑白**时，调整**高级设置**标签上的**阈值**。增大**阈值**时，黑色区域会变大。
- 如果分辨率较低，请尝试提高分辨率，然后再扫描。

相关信息

- ➔ “扫描文档（文档模式）”内容请参见第70页。

出现摩尔纹（网状阴影）

如果原稿为印刷文档，那么扫描图像中可能会出现摩尔纹（网状阴影）。

- 在 Epson Scan 2 中的**高级设置**标签上，设置**去网纹**。

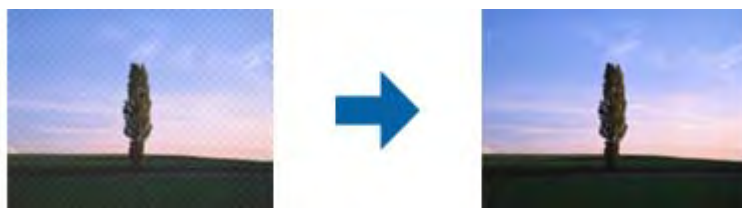

- 更改分辨率，然后重新扫描。

相关信息

➔ “使用 Epson Scan 2 进行扫描”内容请参见第70页。

在文稿台上无法扫描正确区域

- 确保将原稿抵靠着对齐标记正确放置。
- 如果扫描图像的边缘缺失，请将原稿从文稿台边缘稍微往外移动。
- 在文稿台上放置多张原稿时，请确保每张原稿之间至少间隔 20 毫米（0.79 英寸）。

相关信息

➔ “在文稿台上放置原稿”内容请参见第38页。

无法在缩略图中预览

- 在文稿台上放置多张原稿时，请确保每张原稿之间至少间隔 20 毫米（0.79 英寸）。
- 检查原稿是否放平。
- 根据原稿的不同，可能无法在缩略图中执行预览。在此情况下，请取消选中预览窗口顶部的缩略图复选框，从而预览整个扫描区域，然后手动创建选取框。

相关信息

➔ “扫描照片或图像（照片模式）”内容请参见第73页。

保存为可搜索的 PDF 时无法正确识别文本

- 在 Epson Scan 2 的图像格式选项窗口中，检查文本标签上的文本语言是否设置正确。
- 检查原稿是否放平。
- 使用文字内容清晰的原稿。使用以下类型的原稿时，文本识别质量会下降。
 - 复印了多次的原稿
 - 传真接收的原稿（分辨率较低）
 - 字母间距或行间距太小的原稿
 - 文本带有网格线或下划线的原稿
 - 手写原稿
 - 折叠或褶皱的原稿
- 在 Epson Scan 2 的文档模式下，当主设置标签上的图像类型设置为黑白时，调整高级设置标签上的阈值。增大阈值时，黑色区域会变浓。
- 在 Epson Scan 2 的文档模式下，选择高级设置标签，然后选择图像选项 > 文本增强。

相关信息

➔ “扫描文档（文档模式）”内容请参见第70页。

无法解决扫描图像问题

如果已经尝试了所有解决方案但仍然没有解决问题，请使用 Epson Scan 2 Utility 初始化 Epson Scan 2 设置。

注释：

Epson Scan 2 Utility 是一款随 Epson Scan 2 附带的应用程序。

1. 启动 Epson Scan 2 Utility。

Windows 10/Windows Server 2016

单击开始按钮，然后选择 **EPSON > Epson Scan 2 Utility**。

Windows 8.1/Windows 8/Windows Server 2012 R2/Windows Server 2012

在搜索超级按钮中输入该应用程序名称，然后选择显示的图标。

Windows 7/Windows Vista/Windows XP/Windows Server 2008 R2/Windows Server 2008/Windows Server 2003 R2/Windows Server 2003

单击开始按钮，然后选择**所有程序或程序 > EPSON > Epson Scan 2 > Epson Scan 2 Utility**。

Mac OS

选择**前往 > 应用程序 > Epson Software > Epson Scan 2 Utility**。

2. 选择**其他**标签。

3. 单击**重置**。

注释：

如果初始化未能解决问题，请卸载并重新安装 Epson Scan 2。

相关信息

➔ “卸载应用程序”内容请参见第99页。

➔ “安装最新应用程序”内容请参见第97页。

其他扫描问题

扫描速度太慢

请降低分辨率。

相关信息

➔ “使用 Epson Scan 2 进行扫描”内容请参见第70页。

在连续扫描过程中扫描会显著放慢速度

扫描放慢速度可防止打印机械装置过热而造成损坏。但是可以继续扫描。要返回到正常的扫描速度，需要让本产品至少保持空闲状态 30 分钟。如果关闭电源，扫描速度将不会返回到正常速度。

扫描到 PDF/Multi-TIFF 时扫描停止

- 使用 Epson Scan 2 扫描时，可以按 PDF 格式连续扫描最多 999 页，按 Multi-TIFF 格式连续扫描最多 200 页。
- 如果要进行大量扫描，我们建议采用灰度模式进行扫描。
- 增加计算机硬盘的可用空间。如果可用空间不足，扫描可能会停止。
- 尝试以较低的分辨率扫描。如果数据总大小达到限制，扫描将停止。

相关信息

➔ “使用 Epson Scan 2 进行扫描”内容请参见第70页。

其他问题

触碰本产品时有轻微触电感

如果计算机连接了很多外围设备，则触碰本产品时会有轻微触电的感觉。在连接到本产品的计算机上安装地线。

运行声音大

如果运行声音过大，请启用**安静模式**。启用此功能可能会降低打印速度。

- Windows 打印机驱动程序

在**主窗口**标签上选择**关**作为**安静模式**设置。

- Mac OS 打印机驱动程序

从  菜单中选择**系统偏好** > **打印机与扫描仪**（或**打印与扫描**、**打印与传真**），然后选择本产品。单击**选项与耗材** > **选项**（或**驱动程序**）。将**安静模式**设置为开。

应用程序受到防火墙阻止（仅适用于 Windows）

在控制面板的安全设置中，将应用程序添加到 **Windows** 防火墙允许通过的程序中。

墨水洒出

- 如果墨仓周围沾上了墨水，请使用干净的无绒布或棉签擦拭。
- 如果墨水洒在桌面或地板上，请立即擦拭。墨水干结后很难清除。为防止污迹扩散，请用干布吸干墨水，然后用湿布擦拭。
- 如果墨水沾到手上，请用清水和肥皂清洗。

附录

技术规格

打印机规格

打印头喷嘴配置		黑色墨水喷嘴：180 彩色墨水喷嘴：每种颜色 59 个
打印纸的重量*	普通纸	64 - 90 克/平方米 (17 - 24 磅)
	信封	信封 #10、DL、C6：75 - 90 克/平方米 (20 - 24 磅)

* 即使打印纸厚度在此范围内，打印纸也可能无法在本产品中进纸或者打印质量可能下降，具体取决于打印纸属性或质量。

可打印区域

单页纸的可打印区域

由于本产品的机制，阴影区域的打印质量可能会下降。

有边距打印

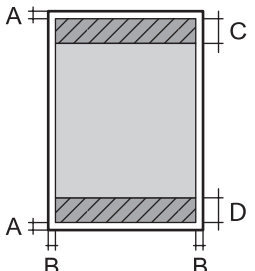
	A	3.0 毫米 (0.12 英寸)
	B	3.0 毫米 (0.12 英寸)
	C	41.0 毫米 (1.61 英寸)
	D	37.0 毫米 (1.46 英寸)

无边距打印

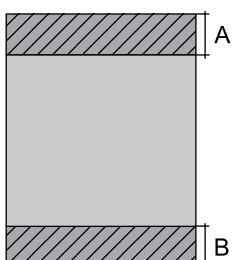
	A	44.0 毫米 (1.73 英寸)
	B	40.0 毫米 (1.57 英寸)

信封的可打印区域

由于本产品的机制，阴影区域的打印质量可能会下降。

	A	3.0 毫米 (0.12 英寸)
	B	5.0 毫米 (0.20 英寸)
	C	18.0 毫米 (0.71 英寸)
	D	41.0 毫米 (1.61 英寸)

扫描仪规格

扫描仪类型	平板
光电器件	CIS
最大文档尺寸	216×297 毫米 (8.5×11.7 英寸) A4、信纸
分辨率	1200 dpi (主扫描) 2400 dpi (副扫描)
色深	彩色 <input type="checkbox"/> 48 位/像素输入 (16 位/像素/色输入) <input type="checkbox"/> 24 位/像素输出 (8 位/像素/色输出) 灰度模式 <input type="checkbox"/> 16 位/像素输入 <input type="checkbox"/> 8 位/像素输出 黑白 <input type="checkbox"/> 16 位/像素输入 <input type="checkbox"/> 1 位/像素输出
光源	LED

接口规格

对于计算机	Hi-Speed USB
-------	--------------

网络功能列表

网络功能和 IPv4/IPv6

功能		支持	备注	
网络打印	EpsonNet Print (Windows)	IPv4	✓	-
	标准 TCP/IP (Windows)	IPv4、IPv6	✓	-
	WSD 打印 (Windows)	IPv4、IPv6	✓	Windows Vista 或更高版本
	Bonjour 打印 (Mac OS)	IPv4、IPv6	✓	-
	IPP 打印 (Windows、Mac OS)	IPv4、IPv6	-	-
	UPnP 打印	IPv4	-	信息设备
	PictBridge 打印 (Wi-Fi)	IPv4	-	数码相机
	Epson Connect (电子邮件打印、远程打印)	IPv4	✓	-
	Google Cloud Print	IPv4、IPv6	✓	-
网络扫描	Epson Scan 2	IPv4、IPv6	✓	-
	Event Manager	IPv4	-	-
	Epson Connect (扫描至云 (Cloud))	IPv4	-	-
	ADF (双面扫描)		-	-
传真	发送传真	IPv4	-	-
	接收传真	IPv4	-	-

Wi-Fi 规格

标准	IEEE802.11b/g/n*1
频率范围	2.4 GHz
最大射频发射功率	20 dBm (EIRP)
协调模式	Infrastructure、Wi-Fi Direct (Simple AP)*2
无线安全性*3	WEP (64/128bit)、WPA2-PSK (AES)*4

附录

- *1 IEEE802.11n 仅可用于 HT20。
- *2 不支持 IEEE 802.11b。
- *3 Wi-Fi Direct 仅支持 WPA2-PSK (AES)。
- *4 符合 WPA2 标准并支持 WPA/WPA2 Personal。

安全协议

SSL/TLS	HTTPS 服务器/客户端
---------	---------------

支持的第三方服务

Google Cloud Print

尺寸

尺寸	<p>存放</p> <ul style="list-style-type: none"> <input type="checkbox"/> 长度: 375 毫米 (14.8 英寸) <input type="checkbox"/> 宽度: 347 毫米 (13.7 英寸) <input type="checkbox"/> 高度: 179 毫米 (7.0 英寸) <p>打印</p> <ul style="list-style-type: none"> <input type="checkbox"/> 长度: 375 毫米 (14.8 英寸) <input type="checkbox"/> 宽度: 578 毫米 (22.8 英寸) <input type="checkbox"/> 高度: 253 毫米 (10.0 英寸)
重量*	约 3.9 千克 (8.6 磅)

* 不含墨水和电源线。

电气规格

型号	220 - 240 伏型号
额定频率范围	50 - 60 赫兹
额定电流	0.2 安培

附录

耗电量（具有 USB 连接）	复印模式消耗功率：大约 12.0 瓦（ISO/IEC24712） 准备就绪模式消耗功率：大约 4.3 瓦 睡眠模式消耗功率：约 0.7 瓦 关机模式消耗功率：大约 0.3 瓦
----------------	--

注释：

检查本产品上的标签以了解其电压信息。

环境规格

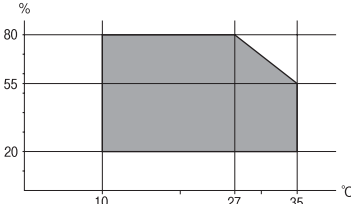
操作	在下图中显示的范围使用本产品。  <p>温度：10 ~ 35 °C (50 ~ 95 °F) 湿度：20 ~ 80% 相对湿度（无凝结）</p>
存放	<p>温度：-20 ~ 40 °C (-4 ~ 104 °F)* 湿度：5 ~ 85% 相对湿度（无凝结）</p>

* 在 40 °C (104 °F) 时，可存放一个月。

墨瓶的环境规格

存放温度	-20 ~ 40 °C (-4 ~ 104 °F)*
结冰温度	-15 °C (5 °F) 放置在 25 °C (77 °F) 下大约 2 小时，墨水即可解冻融化，可以使用。

* 在 40 °C (104 °F) 时，可存放一个月。

系统需求

Windows 10 (32 位、64 位) /Windows 8.1 (32 位、64 位) /Windows 8 (32 位、64 位) /Windows 7 (32 位、64 位) /Windows Vista (32 位、64 位) /Windows XP SP3 或更高版本 (32 位) / Windows XP Professional x64 Edition SP2 或更高版本/Windows Server 2016/Windows Server 2012 R2/Windows Server 2012/Windows Server 2008 R2/Windows Server 2008/Windows Server 2003 R2/Windows Server 2003 SP2 或更高版本

- macOS High Sierra/macOS Sierra/OS X El Capitan/OS X Yosemite/OS X Mavericks/OS X Mountain Lion/Mac OS X v10.7.x/Mac OS X v10.6.8

注释：

- Mac OS 可能不支持某些应用程序和功能。
- 不支持 Mac OS 上的 UNIX 文件系统（UFS）。

法规信息

复印限制

请注意以下限制，确保可靠而合法地使用本产品。

依照法律，严禁复印以下物品：

- 银行票据、硬币、政府发行的有价证券、政府债券及市政债券
- 未使用的邮票、邮资明信片及其他具备有效邮资的正式邮品
- 政府发行的印花税票以及依照法律程序发行的债券

复印以下物品时要审慎：

- 个人有价证券（股票票证、可转让票据、支票等）、月票、优惠票等
- 护照、驾驶执照、许可证、道路通行证、食品票、票等

注释：

复印这些物品可能也是法律所禁止的。

合理使用受版权保护的资料：

不正确地复印版权材料可能导致本产品被误用。复印出版材料之前，需在有经验的律师的指导下，或获得版权所有者的允许才可以复印出版的材料。

搬运或存放本产品

当您需要存放，或因移动或维修需要运输本产品时，请按照以下步骤包装本产品。

! 重要:

- 存放或运输本产品时，将本产品放入塑料袋然后封口。不要将其倾斜，也不要将其垂直或颠倒放置，否则可能漏墨。

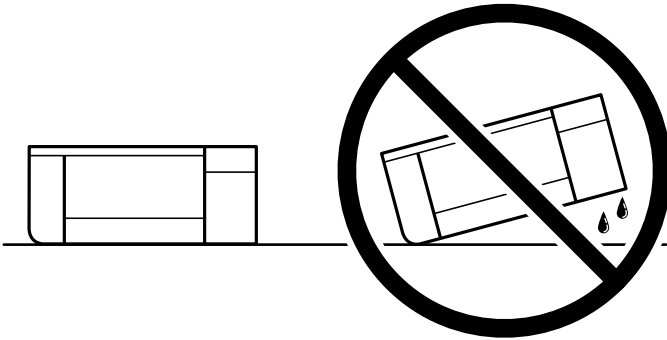

- 存放或运输墨瓶时，不要倾斜墨瓶，不要让墨瓶受到挤压或温度发生改变。否则，就算是墨瓶上的盖盖紧了墨水也可能会泄漏。当扭紧墨瓶的瓶盖时确保让墨瓶直立，当您要运输墨瓶时请采取措施以防止墨水泄漏，例如将墨瓶放在包里。

- 不要将打开过的墨瓶与本产品放置在同一包装箱中。



1. 按下  按钮关闭本产品。
2. 请先确保电源指示灯已熄灭，然后再拔下电源线。

! 重要:

请在电源指示灯熄灭后拔下电源线。否则，打印头不会返回到初始位置，这会导致墨水变干，从而无法打印。

3. 断开所有线缆，如电源线和 USB 数据线。
4. 从本产品上取下所有打印纸。
5. 确保本产品上没有原稿。

6. 确保盖紧墨仓塞。

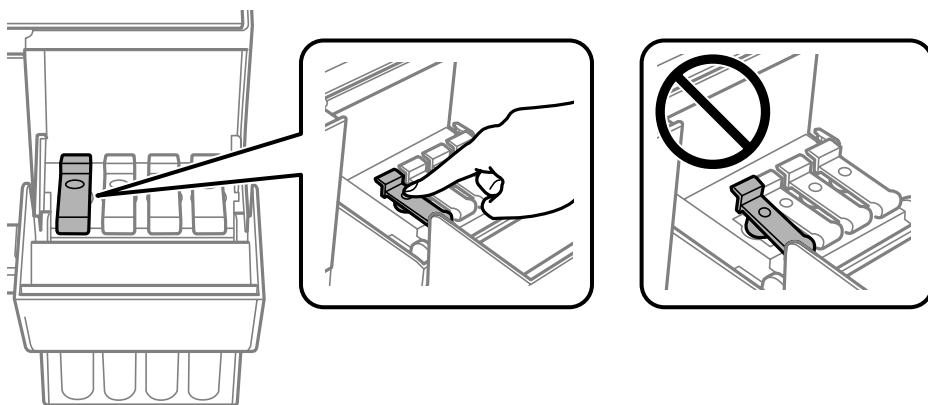

7. 关紧墨仓盖。

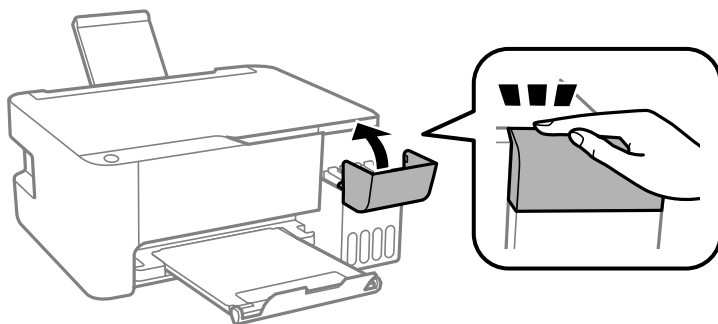

8. 准备包装本产品，如下所示。

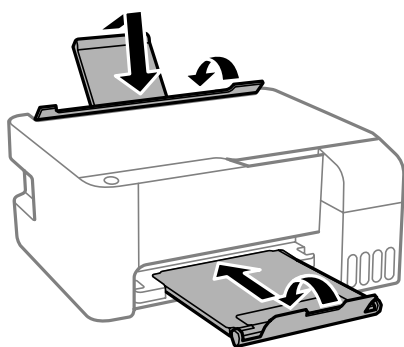

9. 将本产品放入塑料袋然后封口。
10. 使用保护性材料将本产品装入包装箱中。

! 重要：

将本产品装入包装箱以备运输或存放时，请确保其水平放置，否则可能漏墨。

如果下次打印时打印质量下降，请清洗并校准打印头。

相关信息

➔ “部件名称和功能”内容请参见第12页。

- ➔ “检查并清洗打印头”内容请参见第85页。
- ➔ “校准打印头”内容请参见第88页。

版权和商标

未经精工爱普生株式会社事先书面许可，本出版物（手册）的任何部分，不得被复制，或存储于检索系统中，或以任何形式、任何方式传播包括电子、手工、复印、录音录像以及其他方式。本出版物（手册）中包含的信息是专用于本爱普生产品的，爱普生公司对于将此信息应用于其他产品的任何行为不承担任何责任。

对于本产品的购买者或第三方由于意外、误用或滥用本产品，或未经授权修理、改装本产品，以及未能严格遵守精工爱普生株式会社的操作说明和维护说明（美国除外）所引起的本产品购买者或第三方的损害、损失、成本、费用等，精工爱普生株式会社及其关联公司均不承担任何责任。

对于由于使用非爱普生原装正品耗材和/或选件或使用非精工爱普生株式会社认可的耗材和/或选件所导致的任何损害或问题，精工爱普生株式会社及其关联公司不承担任何责任。

对于由于使用非精工爱普生株式会社认可的接口线缆而产生电磁干扰所导致的任何损害，精工爱普生株式会社及其关联公司不承担任何责任。

© 2018 精工爱普生株式会社。

本手册内容及产品规格如有更改，恕不另行通知。

- EPSON® 是注册商标，EPSON EXCEED YOUR VISION 和 EXCEED YOUR VISION 是精工爱普生株式会社的商标。
- Epson Scan 2 软件是部分基于 Independent JPEG Group 工作的。
- QR Code 是 DENSO WAVE INCORPORATED 在日本及其他国家/地区的注册商标。
- Intel® 是 Intel 公司的注册商标。
- Microsoft®、Windows®、Windows Server® 和 Windows Vista® 是 Microsoft 公司的注册商标。
- Apple、Macintosh、macOS、OS X、Bonjour、ColorSync、Safari、iPad、iPhone、iPod touch 和 iTunes 是 Apple Inc. 在美国及其他国家/地区的注册商标。
- Google Cloud Print、Chrome、Chrome OS、Google Play 和 Android 是 Google Inc. 的商标。
- Adobe 和 Adobe Reader 是 Adobe Systems Incorporated 在美国和/或其他国家/地区的注册商标或商标。
- 一般通告：于此涉及的所有其他产品之商标或注册商标，其权属归其各自所有者所有，此处仅作说明辨识之用。爱普生对这些商标不保留任何权利。

本产品信息以爱普生网页（<http://www.epson.com.cn>）为准，如有更改，恕不另行通知。

对其中涉及的描述和图像，以包装箱内实际内容为准，在中国法律法规允许的范围内，爱普生（中国）有限公司保留解释权。

本产品相关资料及光盘以针对在大陆地区销售产品的中文内容为准。英文及其他语种内容针对全球销售产品，仅供用户对照。

本资料仅供参考。除中国现行法律法规规定，爱普生（中国）有限公司不承担任何由于使用本资料而造成的直接或间接损失的责任。

爱普生产品使用说明或网页等可能描述了其他公司（非爱普生）的硬件/软件产品、功能及服务，爱普生对于其他公司生产的产品和提供的服务（包括但不限于其内容、性能、准确性、兼容性、可靠性、合法性、适当性和连续性）不做任何明示和/或默示担保。

No part of this publication may be reproduced, stored in a retrieval system, or transmitted in any form or by any means, electronic, mechanical, photocopying, recording, or otherwise, without the prior written permission of Seiko Epson Corporation. No patent liability is assumed with respect to the use of the information contained herein. Neither is any liability assumed for damages resulting from the use of the information herein. The information contained herein is designed only for use with this Epson product. Epson is not responsible for any use of this information as applied to other products.

Neither Seiko Epson Corporation nor its affiliates shall be liable to the purchaser of this product or third parties for damages, losses, costs, or expenses incurred by the purchaser or third parties as a result of accident, misuse, or abuse of this product or unauthorized modifications, repairs, or alterations to this product, or (excluding the U.S.) failure to strictly comply with Seiko Epson Corporation's operating and maintenance instructions.

Seiko Epson Corporation and its affiliates shall not be liable for any damages or problems arising from the use of any options or any consumable products other than those designated as Original Epson Products or Epson Approved Products by Seiko Epson Corporation.

Seiko Epson Corporation shall not be held liable for any damage resulting from electromagnetic interference that occurs from the use of any interface cables other than those designated as Epson Approved Products by Seiko Epson Corporation.

© 2018 Seiko Epson Corporation

The contents of this manual and the specifications of this product are subject to change without notice.

EPSON® is a registered trademark, and EPSON EXCEED YOUR VISION or EXCEED YOUR VISION is a trademark of Seiko Epson Corporation.

Epson Scan 2 software is based in part on the work of the Independent JPEG Group.

libtiff

Copyright © 1988–1997 Sam Leffler

Copyright © 1991–1997 Silicon Graphics, Inc.

Permission to use, copy, modify, distribute, and sell this software and its documentation for any purpose is hereby granted without fee, provided that (i) the above copyright notices and this permission notice appear in all copies of the software and related documentation, and (ii) the names of Sam Leffler and Silicon Graphics may not be used in any advertising or publicity relating to the software without the specific, prior written permission of Sam Leffler and Silicon Graphics.

THE SOFTWARE IS PROVIDED "AS-IS" AND WITHOUT WARRANTY OF ANY KIND, EXPRESS, IMPLIED OR OTHERWISE, INCLUDING WITHOUT LIMITATION, ANY WARRANTY OF MERCHANTABILITY OR FITNESS FOR A PARTICULAR PURPOSE.

IN NO EVENT SHALL SAM LEFFLER OR SILICON GRAPHICS BE LIABLE FOR ANY SPECIAL, INCIDENTAL, INDIRECT OR CONSEQUENTIAL DAMAGES OF ANY KIND, OR ANY DAMAGES WHATSOEVER RESULTING FROM LOSS OF USE, DATA OR PROFITS, WHETHER OR NOT ADVISED OF THE POSSIBILITY OF DAMAGE, AND ON ANY THEORY OF LIABILITY, ARISING OUT OF OR IN CONNECTION WITH THE USE OR PERFORMANCE OF THIS SOFTWARE.

QR Code is a registered trademark of DENSO WAVE INCORPORATED in Japan and other countries.

Intel® is a registered trademark of Intel Corporation.

附录

- Microsoft®, Windows®, Windows Server®, and Windows Vista® are registered trademarks of Microsoft Corporation.
- Apple, Macintosh, macOS, OS X, Bonjour, ColorSync, Safari, iPad, iPhone, iPod touch, and iTunes are trademarks of Apple Inc., registered in the U.S. and other countries.
- Google Cloud Print, Chrome, Chrome OS, Google Play and Android are trademarks of Google Inc.
- Adobe and Adobe Reader are either registered trademarks or trademarks of Adobe Systems Incorporated in the United States and/or other countries.
- General Notice: Other product names used herein are for identification purposes only and may be trademarks of their respective owners. Epson disclaims any and all rights in those marks.

客户支持

寻求帮助

对于中国大陆地区的用户

如果您在使用本产品的过程中遇到问题，可通过以下的顺序来寻求帮助：

- 1、首先可查阅产品的相关使用说明，包括产品的说明书（手册）等，以解决问题；
- 2、访问爱普生网页（<http://www.epson.com.cn>），获得更多产品信息或下载驱动；
- 3、从爱普生网页中查询其他支持方式。

提供信息

- 产品出厂编号
(出厂编号标签通常位于产品的背面。)
- 产品型号
- 产品软件版本
(在产品软件中单击“关于”、“版本信息”或类似按钮。)
- 计算机的品牌和型号
- 计算机操作系统的名称和版本
- 通常与产品一起使用的软件应用程序的名称和版本

注释：

根据产品不同，您可以将网络设置存储在产品的内存中。产品的损坏或维修都可能引起设置的丢失。用户须自行对存储于爱普生产品内的数据的安全性负责，并采取必要的措施对其进行保护及备份。爱普生不对任何用户的文档、程序等数据丢失或可移动存储介质发生故障等情形承担直接的或间接的责任。

保修信息

- 1、在保修期（含三包有效期）内，以下情况将不享受“三包”服务。〈与爱普生公司另有约定除外〉：

附录

(1) 产品的故障、损坏是由于用户在非爱普生公司指定的的工作环境下（如电源、温度、湿度、海拔或大气压等）使用的；

(2) 产品的故障、损坏是由于用户使用非爱普生原装或指定选件、附件发生故障（如电池泄露或爆炸等）导致的；

(3) 因用户使用过程中产品被病毒感染等情况导致的产品故障、损坏；

(4) 产品的故障、损坏是由于用户使用非爱普生原装正品耗材（色带、墨水、打印纸、碳粉、光盘等）而造成的；

(5) 因用户保管不当（如鼠害、虫害、液体渗入、异物进入等其他类似原因）而造成的故障和损坏，或造成产品零部件的丢失；

(6) 由于人为因素造成的故障、损坏；或未按照产品使用说明（产品本身、产品包装箱、产品手册/说明书和其他形式的资料）上所写的使用方法和注意事项操作而造成的故障、损坏；

(7) 由于电脑软件及硬件连接所造成的故障；

(8) 因用户在搬、运中造成的故障损坏；

(9) 未经爱普生公司的书面授权对爱普生产品进行的拆卸、维修、改装等而造成的故障、损坏；

(10) 由于不可抗力而造成的故障、损坏；

2、保修政策及声明

(1) 保修地理范围仅限于中国大陆地区，不包括香港、澳门以及台湾地区；

(2) 因用户不能出示有效保修凭证（保修卡或保修手册原件“含保修标签”、发票）；或产品保修卡或保修手册和发票中的购买日期、销售单位名称（盖章有效）等项目出现填写不完整、涂改、伪造，则产品保修期以爱普生记录的信息为准；

(3) 用户在申请退货或换货服务时，需要提供有效发票、爱普生产品三包凭证（保修卡或保修手册原件“含保修标签”）、产品原包装箱和产品购买时的随机附件；

(4) 消耗品（色带、墨盒、打印纸、碳粉等）不在保修范围内；

(5) 随机附件（产品手册、光盘等）的丢失、毁损等，爱普生公司不保证提供；

(6) 用户需妥善保管产品的保修卡或保修手册原件“含保修标签”，爱普生公司不补发任何保修凭证；

(7) 用户须自行对存储于爱普生产品内的数据的安全性负责，并采取必要的措施对其进行保护及备份。爱普生不对任何用户的文档、程序等数据丢失或可移动存储介质发生故障等情形承担直接的或间接的责任；

(8) 对于产品故障导致用户发生的间接损失以及未来收益等不承担任何责任。